

Navigator

Каталог продукции

2013/2

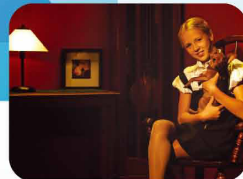

Содержание

Источники света

Компактные люминесцентные лампы Navigator серии NCL	3
Светодиодные лампы Navigator серии NLL	21
Светодиодная лента Navigator серии NLS	38
Светодиодная лента Navigator серии NLS-PRO	41
Светодиодная лента и драйвер Navigator в комплекте серии NLS-D	42
Коннекторы Navigator серии NLSC для светодиодной ленты	43
Люминесцентные лампы Navigator серии NTL	46
Галогенные лампы накаливания Navigator серии NH	50
Металлогалогенные лампы накаливания Navigator серии NMH	60
Лампы накаливания общего назначения Navigator серии NI	63

Светильники

Светодиодные светильники Navigator серии NBL-LED	70
Светодиодный прожектор Navigator серии NFL-LED	73
Светодиодные светильники Navigator серии NEL-LED	76
Светодиодные светильники Navigator серии NDЛ-LED	77
Светодиодные светильники Navigator серии NLP-LED	78
Светодиодные светильники Navigator серии DSP-LED	81
Светодиодные светильники Navigator серии DPO-LED	82
Светодиодные настольные светильники Navigator серии NDF-LED	83
Компактные люминесцентные светильники Navigator серии NEL	93
Пылезащитные светильники серии NWL	104
Люминесцентные светильники Navigator серии LPO	106
Влагозащитные светильники Navigator серии NBL	108
Галогенные прожекторы Navigator серии NFL	112
Металлогалогенные прожекторы Navigator серии NFL	117
Садовые светильники Navigator серии NSL	120

Фонари

Фонари Navigator серии NPT	129
----------------------------	-----

Электронные аппараты

Драйверы Navigator серии ND для светодиодных ламп и модулей	148
Электронные ПРА Navigator для люминесцентных ламп серии NB	153
Трансформаторы Navigator серии NT	155
Блоки защиты Navigator серии NP	156

Электрические удлинители и комплектующие

Электрические удлинители Navigator серии NPE	159
Электрические удлинители Navigator серии NPE «Стандарт»	161
Электрические силовые удлинители Navigator серии NPE	164
Электрические переходники и разветвители Navigator серии NAD	169
Комплектующие Navigator серии NPS	173
Сетевые фильтры Navigator серии NSP	176
Сетевые фильтры Navigator серии NPE-USB	177

Элементы питания и аккумуляторы

Щелочные элементы питания Navigator серии «Новая Энергия»	181
Солевые элементы питания Navigator серии «Новый стандарт»	182
Литиевые элементы питания Navigator	183
Оксид-серебряные элементы питания Navigator	184
Ni-MH аккумуляторы Navigator серии NHR	186

Зарядные устройства

Зарядные устройства Navigator серии NCH	190
---	-----

Изделия для электромонтажа

Нулевые шины Navigator серии NBB	196
Колодки зажимные винтовые Navigator серии NTB	205
Клеммы с пастой монтажные Navigator серии NTC	207
Соединительные изолирующие зажимы Navigator серии NSC	208
Наконечники-гильзы втулочные (Е-гильзы) Navigator серии NET	209
Пластиковые скобы Navigator серий NCR, NCS	211
Хомуты Navigator серии NCT	213
Площадки Navigator серии NFP под хомуты	215
Термоусадочная трубка Navigator серии NST	216
Изолента Navigator серии NIT	220
Отвертки-индикаторы Navigator серии NTP	222

Техническая информация

Расшифровка используемых символов и пиктограмм	224
--	-----



Компактные люминесцентные лампы Navigator серии NCL

Компактные люминесцентные лампы Navigator серии NCL

Лампа компактная люминесцентная (NCL) – это современный экономичный источник света. Лампы NCL Navigator могут использоваться как в жилых помещениях, так и в офисах и общественных учреждениях. Компактные люминесцентные лампы Navigator поставляются со стандартными цоколями E27, цоколями E14 «Миньон» и штырьковыми цоколями GU5.3, GU10 и GX53 и рассчитаны на сетевое напряжение 220 – 240 В с частотой 50/60 Гц.

Лампы NCL Navigator – одни из самых компактных в своем классе. В лампах 2U, 3U и 4U используется люминесцентная трубка диаметром всего от 9 мм, а в спиральных лампах малой мощности еще более тонкая – от 7 мм. Кроме того, ряд технологических решений позволил заметно уменьшить высоту и диаметр ламп. Благодаря этим преимуществам лампы Navigator серии NCL могут быть корректно установлены в любые светильники, в том числе с короткими и узкими плафонами. Интересная форма ламп NCL гармонично дополняет бра и люстры с открытыми плафонами.

Лампа NCL Navigator является энергосберегающим источником света. При равной с традиционной лампой накаливания световой отдаче энергосберегающая лампа NCL потребляет на 80% меньше электроэнергии. При этом срок службы лампы NCL в среднем в 8 раз больше, чем у лампы накаливания.

Энергосберегающие лампы Navigator предлагаются с тремя различными цветовыми температурами света: теплый белый (2700 К) для жилых помещений, холодный белый (4000 К) для спортивных залов и торговых помещений и дневной белый свет (6500 К) для выставочных галерей и дизайнерских бюро. На выбор того или иного тона белого света влияют личный вкус, индивидуальное восприятие света или специфические требования к спектру излучения лампы. Лампы Navigator серии NCL обладают высоким индексом цветопередачи Ra>82. Это означает, что все цвета объектов, освещаемых лампами Navigator NCL, выглядят естественно и натурально.

Энергосберегающую лампу нельзя использовать в приборах с регулятором яркости, реле времени и световыми датчиками.

Для обеспечения правильного температурного режима работы электронной схемы энергосберегающей лампы зазор между пластиковым корпусом цоколя лампы и плафоном должен быть не менее 15 мм.

Код продукта	Расшифровка кода
NCL-2U-09-827-E14	2U – тип колбы
	09 – мощность, Вт
	827 – цветовая температура, К
	E14 – тип цоколя



Эквивалент мощности, потребляемой лампой накаливания при равной светоотдаче

Потребляемая энергосберегающей лампой мощность

Средний срок службы

Цветовая температура излучаемого света

Внешний вид лампы

Тип цоколя лампы

Тип колбы:		Мощность	Вт
шарообразная	G	Напряжение	В
U-образная двухдуговая	2U	Световой поток	лм
U-образная трехдуговая	3U	Цветовая температура:	К
U-образная четырехдуговая	4U	теплый белый свет (827)	2700, 3000
U-образная шестидуговая	6U	холодный белый свет (840)	4000
U-образная восьмидуговая	8U	дневной белый свет (860)	6500
полуспираль/спираль	SH/SF	Диаметр трубки	d
рефлекторная	R	Общая длина лампы	L
цилиндрическая	GX53	Общий диаметр лампы	D
свеча	C	Цоколь «Миньон»	E14
грушевидная	A	Цоколь стандартный	E27
U-образная однодуговая для работы с внешним ПРА	PS	Цоколь керамический	E40
U-образная двухдуговая для работы с внешним ПРА	PD	Цоколь штырьковый	GU10 GU5.3 GX53
с отражателем	MR16 PAR16		

Компактные люминесцентные лампы Navigator серии NCL

Служит в 8 раз дольше

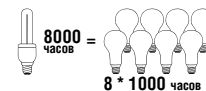

NCL-2U

Navigator NCL-2U – компактная люминесцентная энергосберегающая лампа. Колба лампы состоит из двух U-образных люминесцентных трубок диаметром 9 мм.

Лампа NCL-2U поставляется с двумя типоразмерами цоколя: E14 и E27, в двух цветовых температурах: 2700 К и 4000 К, трех мощностей: 9 Вт, 11 Вт, 15 Вт.



Код продукта	Мощность, Вт	Цветовая температура, К	Световой поток, лм	Тип цоколя	Диаметр трубки, мм	Длина лампы, мм	Диаметр лампы, мм	Количество штук в коробке	Штрихкод
--------------	--------------	-------------------------	--------------------	------------	--------------------	-----------------	-------------------	---------------------------	----------

NCL-2U 9 Вт

NCL-2U-09-827-E14	9	2700	513	E14	9	129	38	60/12	4607136 94001 7
NCL-2U-09-840-E14	9	4000	492	E14	9	129	38	60/12	4607136 94003 1
NCL-2U-09-827-E27	9	2700	513	E27	9	129	38	60/12	4607136 94004 8
NCL-2U-09-840-E27	9	4000	492	E27	9	129	38	60/12	4607136 94006 2

NCL-2U 11 Вт

NCL-2U-11-827-E14	11	2700	600	E14	9	139	38	60/12	4607136 94007 9
NCL-2U-11-840-E14	11	4000	586	E14	9	139	38	60/12	4607136 94009 3
NCL-2U-11-827-E27	11	2700	600	E27	9	139	38	60/12	4607136 94010 9
NCL-2U-11-840-E27	11	4000	586	E27	9	139	38	60/12	4607136 94012 3

NCL-2U 15 Вт

NCL-2U-15-827-E14	15	2700	820	E14	9	154	38	60/12	4607136 94013 0
NCL-2U-15-840-E14	15	4000	800	E14	9	154	38	60/12	4607136 94015 4
NCL-2U-15-827-E27	15	2700	820	E27	9	154	38	60/12	4607136 94016 1
NCL-2U-15-840-E27	15	4000	800	E27	9	154	38	60/12	4607136 94018 5

Компактные люминесцентные лампы Navigator серии NCL

Служит в 8 раз дольше

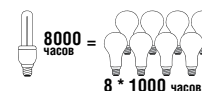

NCL-3U

Navigator NCL-3U – компактная люминесцентная энергосберегающая лампа. Колба лампы состоит из трех U-образных люминесцентных трубок диаметром 9 мм.

Лампа NCL-3U поставляется в трех цветовых температурах: 2700 К, 4000 К, 6500 К. Лампа NCL-3U 11 Вт предлагается с двумя типоразмерами цоколя: E14 и E27. Лампа NCL-3U 15 Вт и 20 Вт только с цоколем E27.



Код продукта	Мощность, Вт	Цветовая температура, К	Световой поток, лм	Тип цоколя	Диаметр трубки, мм	Длина лампы, мм	Диаметр лампы, мм	Количество штук в коробке	Штрихкод
NCL-3U 11 Вт									
NCL-3U-11-827-E14	11	2700	583	E14	9	119	38	60/12	4607136 94019 2
NCL-3U-11-840-E14	11	4000	575	E14	9	119	38	60/12	4607136 94021 5
NCL-3U-11-827-E27	11	2700	583	E27	9	119	38	60/12	4607136 94022 2
NCL-3U-11-840-E27	11	4000	575	E27	9	119	38	60/12	4607136 94024 6
NCL-3U 15 Вт									
NCL-3U-15-827-E27	15	2700	830	E27	9	126	38	60/12	4607136 94025 3
NCL-3U-15-860-E27	15	6500	800	E27	9	126	38	60/12	4607136 94026 0
NCL-3U-15-840-E27	15	4000	815	E27	9	126	38	60/12	4607136 94027 7
NCL-3U 20 Вт									
NCL-3U-20-827-E27	20	2700	1170	E27	9	148	38	60/12	4607136 94028 4
NCL-3U-20-860-E27	20	6500	1110	E27	9	148	38	60/12	4607136 94029 1
NCL-3U-20-840-E27	20	4000	1150	E27	9	148	38	60/12	4607136 94030 7

Компактные люминесцентные лампы Navigator серии NCL

Служит в 8 раз дольше

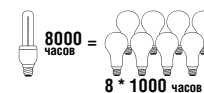

NCL-4U

Navigator NCL-4U – компактная люминесцентная энергосберегающая лампа. Колба лампы состоит из четырех U-образных люминесцентных трубок диаметром 9 мм.

Лампа NCL-4U поставляется с цоколем E27, в трех цветовых температурах: 2700 К, 4000 К, 6500 К, двух мощностей: 25 Вт и 30 Вт.



Код продукта	Мощность, Вт	Цветовая температура, К	Световой поток, лм	Тип цоколя	Диаметр трубки, мм	Длина лампы, мм	Диаметр лампы, мм	Кол-во штук в коробке	Штрихкод
NCL-4U 25 Вт									
NCL-4U-25-827-E27	25	2700	1400	E27	9	140	46	60/12	4607136 94034 5
NCL-4U-25-860-E27	25	6500	1280	E27	9	140	46	60/12	4607136 94035 2
NCL-4U-25-840-E27	25	4000	1340	E27	9	140	46	60/12	4607136 94036 9
NCL-4U 30 Вт									
NCL-4U-30-827-E27	30	2700	1700	E27	9	153	46	60/12	4607136 94037 6
NCL-4U-30-860-E27	30	6500	1540	E27	9	153	46	60/12	4607136 94038 3
NCL-4U-30-840-E27	30	4000	1660	E27	9	153	46	60/12	4607136 94039 0

Компактные люминесцентные лампы Navigator серии NCL

Служит в 10 раз дольше

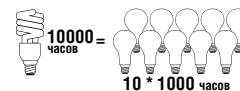

NCL-SF10

Navigator NCL-SF10 – компактная люминесцентная энергосберегающая лампа.

Колба лампы представляет собой полную спираль, изготовленную из люминесцентной трубки диаметром 7 мм (T2). При изготовлении трубки используется высококачественный трехполосный люминофор, что обеспечивает превосходное качество света и высокую светоотдачу ламп.

Лампа NCL-SF10 мощностью 9, 11 и 15 Вт поставляется в трех цветовых температурах: 2700 К, 4000 К и 6500 К, а лампа NCL-SF10 мощностью 7 Вт только в двух: 2700 К и 4000 К. Лампы NCL-SF10 7 Вт и 9 Вт предлагаются с цоколем E14, NCL-SF10 11 и 15 Вт с двумя типоразмерами цоколя: E14 и E27. Лампы Navigator NCL-SF10 не предназначены для использования с регуляторами светового потока (диммерами). Срок службы ламп NCL-SF10 составляет 10000 часов. Люминесцентные трубки ламп Navigator NCL-SF10 изготовлены с использованием «амальгамной технологии».



Код продукта	Мощность, Вт	Цветовая температура, К	Световой поток, лм	Тип цоколя	Диаметр трубки, мм	Длина лампы, мм	Диаметр лампы, мм	Количество штук в коробке	Штрихкод
--------------	--------------	-------------------------	--------------------	------------	--------------------	-----------------	-------------------	---------------------------	----------

NCL-SF10 7 Вт

NCL-SF10-07-827-E14	7	2700	392	E14	7	84	34	108	4607136 94095 6
NCL-SF10-07-840-E14	7	4000	378	E14	7	84	34	108	4607136 94096 3

NCL-SF10 9 Вт

NCL-SF10-09-827-E14	9	2700	504	E14	7	91	34	108	4607136 94040 6
NCL-SF10-09-840-E14	9	4000	486	E14	7	91	34	108	4607136 94042 0
NCL-SF10-09-860-E14	9	6500	468	E14	7	91	34	108	4607136 94041 3

NCL-SF10 11 Вт

NCL-SF10-11-827-E14	11	2700	632	E14	7	98	34	108	4607136 94087 1
NCL-SF10-11-840-E14	11	4000	615	E14	7	98	34	108	4607136 94088 8
NCL-SF10-11-860-E14	11	6500	600	E14	7	98	34	108	4607136 94089 5
NCL-SF10-11-827-E27	11	2700	632	E27	7	98	34	108	4607136 94090 1
NCL-SF10-11-840-E27	11	4000	615	E27	7	98	34	108	4607136 94091 8
NCL-SF10-11-860-E27	11	6500	600	E27	7	98	34	108	4607136 94092 5

NCL-SF10 15 Вт

NCL-SF10-15-827-E14	15	2700	940	E14	7	110	34	108	4607136 94289 9
NCL-SF10-15-840-E14	15	4000	910	E14	7	110	34	108	4607136 94290 5
NCL-SF10-15-860-E14	15	6500	890	E14	7	110	34	108	4607136 94291 2
NCL-SF10-15-827-E27	15	2700	940	E27	7	110	34	108	4607136 94286 8
NCL-SF10-15-840-E27	15	4000	910	E27	7	110	34	108	4607136 94287 5
NCL-SF10-15-860-E27	15	6500	890	E27	7	110	34	108	4607136 94288 2

Компактные люминесцентные лампы Navigator серии NCL

Служит в 10 раз дольше

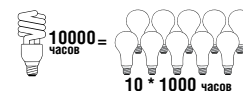

NCL-SF10

Navigator NCL-SF10 – компактная люминесцентная энергосберегающая лампа. Колба лампы представляет собой полную спираль, изготовленную из люминесцентной трубки диаметром 7 мм (T2). При изготовлении трубки используется высококачественный трехполосный люминофор, что обеспечивает превосходное качество света и высокую светоотдачу ламп. Лампа NCL-SF10 мощностью 20 Вт поставляется в трех цветовых температурах: 2700 К, 4000 К и 6500 К с двумя типоразмерами цоколя: E14 и E27. Лампы Navigator NCL-SF10 не предназначены для использования с регуляторами светового потока (диммерами). Срок службы ламп NCL-SF10 составляет 10000 часов.

Люминесцентные трубки ламп Navigator NCL-SF10 изготовлены с использованием «амальгамной технологии».



Код продукта	Мощность, Вт	Цветовая температура, К	Световой поток, лм	Тип цоколя	Диаметр трубки, мм	Длина лампы, мм	Диаметр лампы, мм	Кол-во штук в коробке	Штрихкод
NCL-SF10-20-827-E14	20	2700	1290	E14	7	115	50	50	4607136 94297 4
NCL-SF10-20-840-E14	20	4000	1250	E14	7	115	50	50	4607136 94298 1
NCL-SF10-20-860-E14	20	6500	1200	E14	7	115	50	50	4607136 94299 8
NCL-SF10-20-827-E27	20	2700	1290	E27	7	112	50	50	4607136 94294 3
NCL-SF10-20-840-E27	20	4000	1250	E27	7	112	50	50	4607136 94295 0
NCL-SF10-20-860-E27	20	6500	1200	E27	7	112	50	50	4607136 94296 7

Компактные люминесцентные лампы Navigator серии NCL

Служит в 10 раз дольше

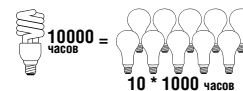

NCL-SH10

Navigator NCL-SH10 – компактная люминесцентная энергосберегающая лампа. Колба новой лампы NCL-SH10 15 Вт представляет собой полуспираль, изготовленную из люминесцентной трубки диаметром 7 мм (T2). При изготовлении трубки используется высококачественный трехполосный люминофор, что обеспечивает превосходное качество света и высокую светоотдачу ламп.

Лампа NCL-SH10 15 Вт поставляется в трех цветовых температурах: 2700 К, 4000 К, 6500 К с двумя типоразмерами цоколя: E14 и E27. Лампы Navigator NCL-SH10 не предназначены для использования с регуляторами светового потока (диммерами). Срок службы ламп NCL-SH10 составляет 10000 часов. Люминесцентные трубки ламп Navigator NCL-SH10 изготовлены с использованием «амальгамной технологии».



Код продукта	Мощность, Вт	Цветовая температура, К	Световой поток, лм	Тип цоколя	Диаметр трубки, мм	Длина лампы, мм	Диаметр лампы, мм	Кол-во штук в коробке	Штрихкод
NCL-SH10-15-827-E14	15	2700	940	E14	7	98	48	60	4607136 94043 7
NCL-SH10-15-860-E14	15	6500	890	E14	7	98	48	60	4607136 94044 4
NCL-SH10-15-840-E14	15	4000	910	E14	7	98	48	60	4607136 94045 1
NCL-SH10-15-827-E27	15	2700	940	E27	7	98	48	60	4607136 94046 8
NCL-SH10-15-860-E27	15	6500	890	E27	7	98	48	60	4607136 94047 5
NCL-SH10-15-840-E27	15	4000	910	E27	7	98	48	60	4607136 94048 2

Компактные люминесцентные лампы Navigator серии NCL

Служит в 10 раз дольше

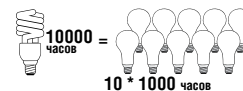

NCL-SH10

Navigator NCL-SH10 – компактная люминесцентная энергосберегающая лампа.

Колба лампы представляет собой полуспираль, изготовленную из люминесцентной трубки диаметром 9 мм в лампах мощностью 20 Вт и 25 Вт, 10 мм в лампах мощностью 30 Вт.

Лампа NCL-SH10 поставляется в трех цветовых температурах: 2700 К, 4000 К, 6500 К со стандартным цоколем E27.

Люминесцентные трубки ламп Navigator NCL-SH10 изготовлены с использованием «амальгамной технологии».



Код продукта	Мощность, Вт	Цветовая температура, К	Световой поток, лм	Тип цоколя	Диаметр трубки, мм	Длина лампы, мм	Диаметр лампы, мм	Количество штук в коробке	Штрихкод
NCL-SH10 20 Вт									
NCL-SH10-20-827-E27	20	2700	1300	E27	9	115	55	48/12	4607136 94049 9
NCL-SH10-20-860-E27	20	6500	1200	E27	9	115	55	48/12	4607136 94050 5
NCL-SH10-20-840-E27	20	4000	1250	E27	9	115	55	48/12	4607136 94051 2
NCL-SH10 25 Вт									
NCL-SH10-25-827-E27	25	2700	1625	E27	9	119	55	48/12	4607136 94052 9
NCL-SH10-25-860-E27	25	6500	1525	E27	9	119	55	48/12	4607136 94053 6
NCL-SH10-25-840-E27	25	4000	1575	E27	9	119	55	48/12	4607136 94054 3
NCL-SH10 30 Вт									
NCL-SH10-30-827-E27	30	2700	2000	E27	10	132	60	36/12	4607136 94055 0
NCL-SH10-30-860-E27	30	6500	1900	E27	10	132	60	36/12	4607136 94056 7
NCL-SH10-30-840-E27	30	4000	1940	E27	10	132	60	36/12	4607136 94057 4

Компактные люминесцентные лампы Navigator серии NCL

Служит в 10 раз дольше

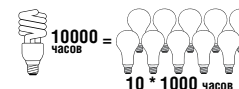

NCL-SH10-28-E27/Outdoor

NCL-Outdoor – лампа предназначена для организации наружного освещения в закрытых светильниках. Конструктивной особенностью лампы является максимальный световой поток при температуре окружающей среды -15°C и малая температурная зависимость светового потока. Использование трехполосного люминофора обеспечивает высокую светоотдачу лампы и высокий коэффициент цветопередачи $Ra > 82$. Особенности ламп Navigator NCL-SH10-28-E27/Outdoor позволяют использовать их в качестве полноценной замены ламп накаливания в самых ответственных решениях для наружного освещения: системы общего наружного освещения, неотапливаемые помещения и т.д. Люминесцентные трубки ламп Navigator NCL-SH10 изготовлены с использованием «амальгамной технологии». Корпус лампы изготовлен из ударопрочного, невоспламеняющегося пластика (полибутилентерепфалата) с комплексом добавок, которые препятствуют старению материала.

Лампу можно использовать в схемах с датчиками движения, освещенности или иными автоматическими коммутационными устройствами. Лампу нельзя использовать с регуляторами светового потока (диммерами).

Срок службы ламп NCL-Outdoor составляет 10000 часов.



График зависимости светового потока от температуры окружающей среды для лампы Navigator NCL-SH10-28-E27/Outdoor

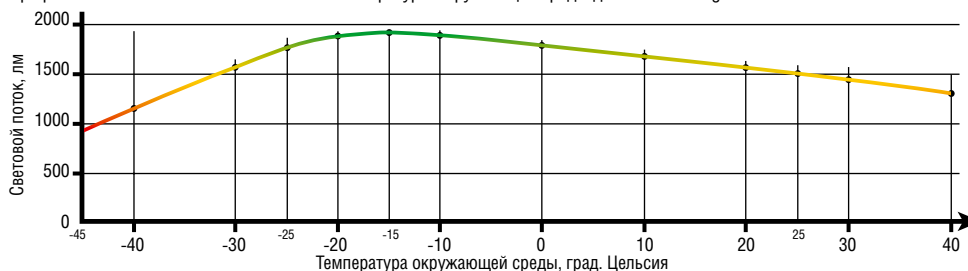

- Для использования в наружном освещении
- Для использования в любое время года
- 45/+40°** Для использования при любой температуре

Код продукта	Мощность, Вт	Цветовая темп-ра, К	Начальный световой поток, лм		Длина лампы, мм	Диаметр лампы, мм	Кол-во штук в коробке	Штрихкод
			при t. -15°C	при t. $+25^{\circ}\text{C}$				
NCL-SH10-28-827-E27/OUTDOOR	28	2700	1950	1500	119	55	50/10	4607136 94292 9
NCL-SH10-28-840-E27/OUTDOOR	28	4000	1890	1440	119	55	50/10	4607136 94293 6

Компактные люминесцентные лампы Navigator серии NCL

Служит в 10 раз дольше

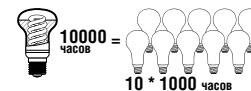

NCL-R

Navigator NCL-R – компактная люминесцентная энергосберегающая лампа акцентного освещения.

Рефлекторы NCL-R повторяют форму и размеры стандартных рефлекторных ламп накаливания R50 и R63 и идеально подходят к любому светильнику, в котором используются данные типы ламп.

Матовая поверхность колбы рефлектора обеспечивает равномерную освещенность и защищает глаза от слепящего света.

Лампа NCL-R50 поставляется только с цоколем E14, а NCL-R63 только с цоколем E27.

Цветовая температура света рефлекторных ламп NCL-R – 3000 К.

Люминесцентные трубки ламп Navigator NCL-R изготовлены с использованием «амальгамной технологии». Использование трубок такого типа необходимо в компактных люминесцентных лампах с декоративной колбой типа «рефлектор», «шар», «свеча» и другими. «Амальгамная технология» позволяет получить меньшую температурную зависимость светового потока таких ламп, большие абсолютные значения светового



потока, а также несколько увеличить срок службы ламп с декоративной колбой. Лампам, изготовленным по «амальгамной технологии», нужно больше времени для выхода на рабочий режим, чем обычным компактным люминесцентным лампам с «плавным стартом».

Код продукта	Мощность, Вт	Цветовая температура, К	Световой поток, лм	Тип цоколя	Диаметр колбы, мм	Длина лампы, мм	Количество штук в коробке	Штрихкод
NCL-R50 8 Вт								
NCL-R50-08-830-E14	8	3000	250	E14	50	85	100/10	4607136 94086 4
NCL-R63 11 Вт								
NCL-R63-11-830-E27	11	3000	400	E27	63	105	36/12	4607136 94070 3

Компактные люминесцентные лампы Navigator серии NCL

Служит в 10 раз дольше

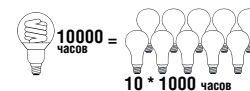

NCL-G

Navigator NCL-G – компактная люминесцентная энергосберегающая лампа. Колба лампы представляет собой шар, изготовленный из матового стекла, диаметром 45 мм, 70 мм, 95 мм и 105 мм. Люминесцентная трубка, скрытая в матовой пластиковой колбе, дает особенно мягкий свет. Лампа NCL-G поставляется в цветовой температуре 2700 К (теплый белый свет). Лампа NCL-G45 мощностью 9 Вт предлагается с двумя типоразмерами цоколя: E14 и E27, лампы NCL-G70, NCL-G95 мощностью 13 Вт и NCL-G105 мощностью 23 Вт – только с цоколем E27.

Люминесцентные трубки ламп Navigator NCL-G изготовлены с использованием «амальгамной технологии». Использование трубок такого типа необходимо в компактных люминесцентных лампах с декоративной колбой типа «рефлектор», «шар», «свеча» и другими. «Амальгамная технология» позволяет получить меньшую температурную зависимость светового потока таких ламп, большие абсолютные значения светового потока, а также несколько увеличить срок службы ламп с декоративной



колбой. Лампам, изготовленным по «амальгамной технологии», нужно больше времени для выхода на рабочий режим, чем обычным компактным люминесцентным лампам с «плавным стартом».

Код продукта	Мощность, Вт	Цветовая температура, К	Световой поток, лм	Тип цоколя	Диаметр колбы, мм	Длина лампы, мм	Кол-во штук в коробке	Штрихкод
NCL-G45 9 Вт								
NCL-G45-09-827-E14	9	2700	450	E14	45	85	100/10	4607136 94082 6
NCL-G45-09-827-E27	9	2700	450	E27	45	85	100/10	4607136 94083 3
NCL-G70 13 Вт								
NCL-G70-13-827-E27	13	2700	705	E27	70	115	36/12	4607136 94060 4
NCL-G95 13 Вт								
NCL-G95-13-827-E27	13	2700	705	E27	95	141	24/12	4607136 94061 1
NCL-G105 23 Вт								
NCL-G105-23-827-E27	23	2700	1380	E27	105	142	24/12	4607136 94274 5

Компактные люминесцентные лампы Navigator серии NCL

Служит в 10 раз дольше

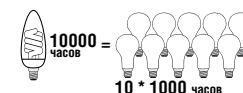

NCL-C

Navigator NCL-C – компактная люминесцентная энергосберегающая лампа. Форма колбы лампы, изготовленной из матового стекла, повторяет форму декоративной лампы накаливания типа «свеча».

Максимальный диаметр колбы не превышает 38 мм. Люминесцентная спиральная трубка, скрытая в матовой стеклянной колбе, дает особенно мягкий свет. Лампа NCL-C поставляется в цветовой температуре 2700 К (теплый белый свет).

Лампа NCL-C35 мощностью 9 и 11 Вт предлагается с двумя типоразмерами цоколя: E14 и E27.

Люминесцентные трубки ламп Navigator NCL-C изготовлены с использованием «амальгамной технологии». Использование трубок такого типа необходимо в компактных люминесцентных лампах с декоративной колбой типа «рефлектор», «шар», «свеча» и другими. «Амальгамная технология» позволяет получить меньшую температурную зависимость светового потока таких ламп, большие абсолютные значения светового



потока, а также несколько увеличить срок службы ламп с декоративной колбой. Лампам, изготовленным по «амальгамной технологии», нужно больше времени для выхода на рабочий режим, чем обычным компактным люминесцентным лампам с «плавным стартом».

Код продукта	Мощность, Вт	Цветовая температура, К	Световой поток, лм	Тип цоколя	Диаметр колбы, мм	Длина лампы, мм	Количество штук в коробке	Штрихкод
NCL-C35 9 Вт								
NCL-C35-09-827-E14	9	2700	450	E14	35	105	100/10	4607136 94084 0
NCL-C35-09-827-E27	9	2700	450	E27	35	105	100/10	4607136 94085 7
NCL-C35 11 Вт								
NCL-C35-11-827-E14	11	2700	590	E14	38	113	100/10	4607136 94270 7
NCL-C35-11-827-E27	11	2700	590	E27	38	113	100/10	4607136 94271 4

Компактные люминесцентные лампы Navigator серии NCL

Служит в 10 раз дольше

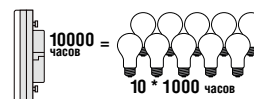

NCL-GX53

Navigator NCL-GX53 – компактная люминесцентная энергосберегающая лампа. Лампы выполнены в форме цилиндра с цоколем GX53 и идеально подходят к любому светильнику, в котором используются данные типы ламп.

Матовая поверхность колбы лампы обеспечивает равномерную освещенность и защищает глаза от слепящего света.

Лампа NCL-GX53 поставляется в мощности 13 Вт. Цветовая температура света ламп NCL-GX53 – 2700 и 4000 К.

Люминесцентные трубки ламп Navigator NCL-GX53 изготовлены с использованием «амальгамной технологии». Использование трубок такого типа необходимо в компактных люминесцентных лампах с декоративной колбой типа «рефлектор», «шар», «свеча» и другими. «Амальгамная технология» позволяет получить меньшую температурную зависимость светового потока таких ламп, большие абсолютные значения светового потока, а также несколько увеличить срок службы ламп с декоративной



колбой. Лампам, изготовленным по «амальгамной технологии», нужно больше времени для выхода на рабочий режим, чем обычным компактным люминесцентным лампам с «плавным стартом».

Код продукта	Мощность, Вт	Цветовая температура, К	Световой поток, лм	Тип цоколя	Диаметр колбы, мм	Высота лампы, мм	Количество штук в коробке	Штрихкод
NCL-GX53-13-827	13	2700	540	GX53	75	27	100/10	4607136 94284 4
NCL-GX53-13-840	13	4000	505	GX53	75	27	100/10	4607136 94285 1

Компактные люминесцентные лампы Navigator серии NCL

Служит в 10 раз дольше

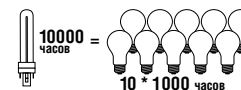

NCL-PS, NCL-PD

Люминесцентные лампы NCL-PS и NCL-PD предназначены для работы с внешним пускорегулирующим аппаратом (ПРА). Лампы NCL-PS с двухштырьковым цоколем G23 и лампы NCL-PD с двухштырьковым цоколем G24d предназначены для использования с электромагнитными ПРА (ЭмПРА). Цоколи этих ламп содержат стартер и конденсатор для подавления электромагнитных помех.

Лампы NCL-PD с четырехштырьковым цоколем G24q предназначены для использования с электронными ПРА (ЭПРА). Особенностью компактных люминесцентных ламп Navigator для работы с внешним ПРА являются высокая светоотдача и качество света (индекс цветопередачи Ra>82).

Лампы NCL-PS предлагаются в двух цветовых температурах: холодный белый свет (4000 К) и дневной белый свет (6500 К).

Лампы NCL-PD предлагаются в цветовой температуре холодного белого света (4000 К).

Срок службы ламп Navigator NCL-PS и NCL-PD составляет 10 000 часов.



Код продукта	Мощность, Вт	Тип ПРА	Цветовая температура, К	Световой поток, лм	Тип цоколя	Диаметр трубки, мм	Длина лампы, мм	Количество штук в коробке	Штрихкод
NCL-PS 9 Вт									
NCL-PS-09-840-G23	9	ЭмПРА	4000	580	G23	12	165	200	4607136 94071 0
NCL-PS-09-860-G23	9	ЭмПРА	6500	540	G23	12	165	200	4607136 94072 7
NCL-PS 11 Вт									
NCL-PS-11-840-G23	11	ЭмПРА	4000	805	G23	12	235	200	4607136 94073 4
NCL-PS-11-860-G23	11	ЭмПРА	6500	770	G23	12	235	200	4607136 94074 1
NCL-PD 18 Вт									
NCL-PD-18-840-G24d	18	ЭмПРА	4000	1134	G24d-2	12	155	200	4607136 94075 8
NCL-PD-18-840-G24q	18	ЭПРА	4000	1134	G24q-2	12	155	200	4607136 94093 2
NCL-PD 26 Вт									
NCL-PD-26-840-G24d	26	ЭмПРА	4000	1638	G24d-3	12	170	200	4607136 94076 5
NCL-PD-26-840-G24q	26	ЭПРА	4000	1638	G24q-3	12	170	200	4607136 94094 9

Компактные люминесцентные лампы Navigator серии NCLP

Служит в 8 раз дольше

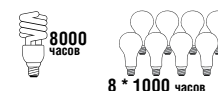

NCLP-SF

NCLP-SF – «Промо серия» энергосберегающих ламп, предназначенная для проведения промо-акций в розничных точках продаж. Также рекомендована к использованию для нужд жилищно-коммунального хозяйства: освещения подъездов и подвалов домов, складов, гаражей, хозяйственных помещений, для наружного освещения в закрытых светильниках. Колба лампы NCLP-SF представляет собой полную спираль, изготовленную из люминесцентной трубки диаметром 7 мм. Лампы NCLP-SF представлены в трех цветовых температурах: тепло белого света 2700 К, холодного белого света 4000 К и дневного белого – 6500 К. Лампы NCLP-SF поставляются с двумя типоразмерами цоколя: E14 и E27. Срок службы ламп NCLP-SF составляет 8000 часов.



Код продукта	Мощность, Вт	Цветовая температура, К	Световой поток, лм	Тип цоколя	Диаметр трубки, мм	Длина лампы, мм	Диаметр лампы, мм	Количество штук в коробке	Штрихкод
NCLP-SF 11 Вт									
NCLP-SF-11-827-E14	11	2700	572	E14	7	106	35	100	4607136 94098 7
NCLP-SF-11-840-E14	11	4000	550	E14	7	106	35	100	4607136 94099 4
NCLP-SF 15 Вт									
NCLP-SF-15-827-E27	15	2700	780	E27	7	103	42	100	4607136 94416 9
NCLP-SF-15-840-E27	15	4000	750	E27	7	103	42	100	4607136 94417 6
NCLP-SF-15-860-E27	15	6500	730	E27	7	103	42	100	4607136 94373 5
NCLP-SF 20 Вт									
NCLP-SF-20-827-E27	20	2700	1140	E27	7	113	46	100	4607136 94418 3
NCLP-SF-20-840-E27	20	4000	1100	E27	7	113	46	100	4607136 94419 0
NCLP-SF-20-860-E27	20	6500	1050	E27	7	113	46	100	4607136 94374 2
NCLP-SF 25 Вт									
NCLP-SF-25-827-E27	25	2700	1450	E27	7	123	46	100	4607136 94355 1
NCLP-SF-25-840-E27	25	4000	1400	E27	7	123	46	100	4607136 94356 8
NCLP-SF-25-860-E27	25	6500	1350	E27	7	123	46	100	4607136 94357 5
NCLP-SF 30 Вт									
NCLP-SF-30-827-E27	30	2700	1900	E27	7	126	54	50	4607136 94358 2
NCLP-SF-30-840-E27	30	4000	1850	E27	7	126	54	50	4607136 94359 9
NCLP-SF-30-860-E27	30	6500	1800	E27	7	126	54	50	4607136 94360 5

Компактные люминесцентные лампы Navigator серии NCL8

Служит в 8 раз дольше



NCL8-SH, NCL8-SF

Navigator NCL8-SH и NCL8-SF – компактные энерго-сберегающие лампы. Колбы ламп представляют собой полную спираль и полуспираль, изготовленные из люминесцентных трубок диаметром 7 и 10.3 мм.

Лампы NCL8 представлены в двух цветовых температурах (2700 К, 4000 К).

Лампа NCL8-SF 11 Вт предлагается с двумя типоразмерами цоколя (E14 и E27). Лампы NCL8-SH 15 Вт и NCL8-SH 20 Вт только с цоколем E27.

Срок службы ламп NCL8 составляет 8000 часов.

Лампы NCL8 в яркой упаковке «3 в 1» являются промо-позициями энергосберегающих ламп Navigator. Лампы Navigator NCL8 лучше всего подходят для привлечения внимания покупателей и увеличения доли продаж энергосберегающих ламп в сетевой розничной торговле.



Код продукта	Мощность, Вт	Цветовая температура, К	Световой поток, лм	Тип цоколя	Диаметр трубки, мм	Длина лампы, мм	Диаметр лампы, мм	Кол-во упаковок по 3 шт. в коробке	Штрихкод
--------------	--------------	-------------------------	--------------------	------------	--------------------	-----------------	-------------------	------------------------------------	----------

NCL8-SF 11 Вт

NCL8-SF-11-827-E14	11	2700	600	E14	7	106	34	36	4607136 94423 7
NCL8-SF-11-840-E14	11	4000	582	E14	7	106	34	36	4607136 94424 4
NCL8-SF-11-827-E27	11	2700	600	E27	7	106	34	36	4607136 94421 3
NCL8-SF-11-840-E27	11	4000	582	E27	7	106	34	36	4607136 94422 0

NCL8-SH 15 Вт

NCL8-SH-15-827-E27	15	2700	900	E27	10.3	114	48	36	4607136 94406 0
NCL8-SH-15-840-E27	15	4000	873	E27	10.3	114	48	36	4607136 94407 7

NCL8-SH 20 Вт

NCL8-SH-20-827-E27	20	2700	1200	E27	10.3	121	55	36	4607136 94410 7
NCL8-SH-20-840-E27	20	4000	1165	E27	10.3	121	55	36	4607136 94411 4

Компактные люминесцентные лампы Navigator профессиональной серии

Служит в 8 раз дольше

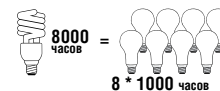

NCL-SH

Колба лампы NCL-SH индустриальной серии представляет собой полуспираль, изготовленную из люминесцентной трубки диаметром 11 мм в лампах мощностью 45 Вт и 55 Вт, 16 мм в лампах мощностью 85 Вт и 105 Вт. Лампы мощностью 45 Вт и 55 Вт поставляются с цоколем E27, мощностью 85 Вт и 105 Вт с цоколем E40 и представлены в цветовой температуре 4000 К.

Конструктивными особенностями индустриальных ламп Navigator NCL-SH являются максимальный световой поток при температуре окружающей среды +10°C, малая температурная зависимость светового потока и высокая надежность ламп.



Код продукта	Мощность, Вт	Цветовая темп.-ра, К	Световой поток, лм	Индекс цветопередачи, не менее, Ra	Кэф. мощности, не менее, cos φ	Ток лампы, А	Тип колбы	Цоколь	Размеры лампы, мм		Диапазон температур окружающей среды, °С			Срок службы, ч	К-во штук в коробке	Штрихкод
									Высота L	Диаметр D	Мин.	Ном.	Макс.			
NCL-SH-45-840-E27	45	4000	2500	82	0.58	0.34	SH	E27	180	68	- 25	+ 10	+ 40	8000	20	4607136 94077 2
NCL-SH-55-840-E27	55	4000	3250	82	0.58	0.39	SH	E27	180	80	- 25	+ 10	+ 40	8000	20	4607136 94078 9
NCL-SH-85-840-E40	85	4000	4800	82	0.58	0.63	SH	E40	272	98	- 25	+ 10	+ 40	8000	6	4607136 94080 2
NCL-SH-105-840-E40	105	4000	5940	82	0.58	0.78	SH	E40	302	98	- 25	+ 10	+ 40	8000	6	4607136 94081 9



Светодиодные лампы Navigator серии NLL

Светодиодные лампы Navigator серии NLL

Светодиодная лампа NLL – это инновационный, высокотехнологичный, экологичный источник света, где светообразующим элементом является светодиод. Лампы NLL Navigator предназначены для прямой замены стандартных и галогенных ламп накаливания, а также компактных люминесцентных ламп в тех же светильниках. Преимущества светодиодной технологии позволяют использовать лампы Navigator в широком диапазоне рабочих температур от -40°C до $+40^{\circ}\text{C}$ в самых различных сферах применения: интерьерная декоративная подсветка, общее, локальное, акцентное и аварийное освещение. Светодиодные лампы Navigator поставляются со стандартными резьбовыми цоколями E14, E27 и E40, а также со стандартными штырьковыми цоколями G4, G9, GU4, GU5.3, GU10, G13, GX53 и рассчитаны на напряжение 12 (AC/DC) или 220 В с частотой 50/60 Гц. Лампа NLL Navigator является перспективным энергосберегающим источником света. Светодиодные лампы Navigator имеют световую отдачу в 7–9 раз больше, чем лампы накаливания аналогичной мощности. При этом срок службы светодиодной лампы Navigator NLL в 40 раз больше, чем у лампы накаливания.



Цветовая температура
излучаемого света

Эквивалент мощности, потребляемой
лампой накаливания
при равной светоотдаче

Потребляемая светодиодной
лампой мощность

Тип цоколя лампы

Средний срок службы

Рабочее напряжение

Внешний вид лампы

Тип колбы:	
шарообразная	G
грушевидная	A
капсульная	G4, G9
рефлекторная	R
цилиндрическая	GX, T8, T70, T75, T105
свеча	C
с отражателем	MR11, MR16, PAR16
Мощность	Вт
Напряжение	В
Световой поток	лм
Цветовая температура:	К
теплый белый свет	2700, 3000
холодный белый свет	4000, 6500
Размеры лампы:	мм
диаметр лампы	D
общая длина лампы	L
Цоколь «Миньон»	E14
Цоколь стандартный	E27
Цоколь керамический	E40
Штырьковый цоколь	G4, GU4, GU5.3, G9, GU10, G13, GX53
Угол рассеивания	20D, 30D, 38D, 60D
Сила света	Кд
Код продукта	Расшифровка кода
NLL-PAR16-3-230-3K-GU10	PAR16 – тип колбы
	3 – мощность, Вт
	230 – напряжение, В
	3K – цветовая температура, 3000 К
	GU10 – тип цоколя



NLL-MR16-3(5), NLL-PAR16-3(5)

Navigator NLL-MR16-3(5) и NLL-PAR16-3(5) – светодиодные энергосберегающие лампы направленного света. Светодиодные лампы повторяют форму и размеры стандартных галогенных ламп MR16 и PAR16 и идеально подходят к любому светильнику, в котором используются данные типы ламп. В светодиодных лампах серий NLL-MR16-3(5) и NLL-PAR16-3(5) применяются высокоэффективные планарные светодиоды Epistar, что обеспечивает высокую надежность и эффективность источников света до 85 лм/Вт. При этом коэффициент цветопередачи обеспечивается на уровне Ra>80. В светодиодных лампах серий NLL-MR16-5 и NLL-PAR16-5 применяется цилиндрический радиатор из алюминия, что способствует снижению температуры внутри лампы и, как следствие, увеличению ее срока службы. Ассортимент светодиодных ламп серий NLL-MR16-3(5)



и NLL-PAR16-3(5) представлен цветовыми температурами излучаемого света – 3000 К, 4000 К и 6500 К. В лампах серий NLL-MR16-5 и NLL-PAR16-5 применяется высокоэффективный драйвер построенный на интегральной микросхеме, обеспечивающий стабильную работу при широком диапазоне входных напряжений (170–260В).

Срок службы светодиодных ламп серий NLL-MR16-3(5) и NLL-PAR16-3(5) составляет 30 000 часов.

Код продукта	Мощность, Вт	Напряжение, В	Цветовая температура, К	Световой поток, лм	Угол рассеивания, град.	Тип цоколя	Размеры лампы, диаметр*длина, мм	Кол-во штук в коробке	Штрихкод
--------------	--------------	---------------	-------------------------	--------------------	-------------------------	------------	----------------------------------	-----------------------	----------

NLL-MR16 3(5) Вт

NLL-MR16-3-230-3K-GU5.3	3	220–240	3000	225	120	GU5.3	50*40	100	4607136 94255 4
NLL-MR16-3-230-4K-GU5.3	3	220–240	4000	230	120	GU5.3	50*40	100	4607136 94127 4
NLL-MR16-3-230-6.5K-GU5.3	3	220–240	6500	240	120	GU5.3	50*40	100	4607136 94381 0
NLL-MR16-5-12-3K-GU5.3	5	12 AC/DC	3000	360	120	GU5.3	50*40	100	4607136 94262 2
NLL-MR16-5-230-3K-GU5.3	5	170–260	3000	360	120	GU5.3	50*40	100	4607136 94263 9
NLL-MR16-5-230-4K-GU5.3	5	170–260	4000	380	120	GU5.3	50*40	100	4607136 94129 8
NLL-MR16-5-230-6.5K-GU5.3	5	170–260	6500	400	120	GU5.3	50*40	100	4607136 94382 7

NLL-PAR16 3(5) Вт

NLL-PAR16-3-230-3K-GU10	3	220–240	3000	225	120	GU10	50*50	100	4607136 94256 1
NLL-PAR16-3-230-4K-GU10	3	220–240	4000	230	120	GU10	50*50	100	4607136 94128 1
NLL-PAR16-5-230-3K-GU10	5	170–260	3000	360	120	GU10	50*50	100	4607136 94264 6
NLL-PAR16-5-230-4K-GU10	5	170–260	4000	380	120	GU10	50*50	100	4607136 94130 4



NLL-MR(PAR)16-5(8)-38(60)D

Navigator NLL-MR(PAR)16-5(8)-38(60)D – светодиодные энергосберегающие лампы направленного света. Светодиодные лампы повторяют форму и размеры стандартных галогенных ламп MR16 и PAR16 и идеально подходят к любому светильнику, в котором используются данные типы ламп. В светодиодных лампах серий NLL-MR(PAR)16-5(8)-38(60)D применяются высокоэффективные планарные светодиоды Epistar, изготовленные по технологии Chip-On-Board, что обеспечивает высокую надежность и эффективность источников света до 75 лм/Вт. При этом коэффициент цветопередачи обеспечивается на уровне Ra>80. В светодиодных лампах данных серий применяется отражатель параболической формы, что обеспечивает направленное распределение света в углах 60° и 38°, идентичное стандартной галогенной лампе. Ассортимент светодиодных ламп серий NLL-MR(PAR)16-5(8)-38(60)D представлен цветовыми температурами излучаемого света – 3000 К и 4000 К.



В лампах NLL-MR(PAR)16-5(8)-38(60)D применяется высоко-эффективный драйвер, построенный на интегральной микросхеме, обеспечивающий стабильную работу при широком диапазоне входных напряжений (170–260 В).

Срок службы светодиодных ламп серий NLL-MR(PAR)16-5(8)-38(60)D составляет 30 000 часов.

Код продукта	Мощность, Вт	Напряжение, В	Цветовая температура, К	Световой поток, лм	Угол рассеивания, град.	Тип цоколя	Размеры лампы, диаметр*длина, мм	Кол-во штук в коробке	Штрихкод
NLL-MR16-5-230-3K-GU5.3-60D	5	170–260	3000	350	60	GU5.3	50*43	100	4607136 94365 0
NLL-MR16-5-230-4K-GU5.3-60D	5	170–260	4000	375	60	GU5.3	50*43	100	4607136 94366 7
NLL-PAR16-5-230-3K-GU10-60D	5	170–260	3000	350	60	GU10	50*50	100	4607136 94367 4
NLL-PAR16-5-230-4K-GU10-60D	5	170–260	4000	375	60	GU10	50*50	100	4607136 94368 1
NLL-MR16-8-230-3K-GU5.3-38D	8	100–250	3000	560	38	GU5.3	50*48	20/100	4607136 94361 2
NLL-MR16-8-230-4K-GU5.3-38D	8	100–250	4000	560	38	GU5.3	50*48	20/100	4607136 94362 9
NLL-PAR16-8-230-3K-GU10-38D	8	100–250	3000	560	38	GU10	50*52	20/100	4607136 94363 6
NLL-PAR16-8-230-4K-GU10-38D	8	100–250	4000	560	38	GU10	50*52	20/100	4607136 94364 3

Светодиодные лампы Navigator серии NLL

Служит в 40 раз дольше



NLL-A

Navigator NLL-A – светодиодная энергосберегающая лампа общего освещения. Колба лампы грушевидная, матовая. Лампа NLL-A повторяет форму и размеры стандартных КЛЛ и ламп накаливания типа «груша» и идеально подходит к любому светильнику, в котором используются данные типы ламп.

В светодиодных лампах серии NLL-A применяются высокоэффективные планарные светодиоды Epistar, обеспечивающие эффективность до 85 лм/Вт. При этом коэффициент цветопередачи ламп обеспечивается на уровне Ra>82. Ассортимент светодиодных ламп серии NLL-A представлен цветовыми температурами излучаемого света – 2700 К и 4000 К.

Применение цилиндрического радиатора с увеличенной площадью рассеивания способствует снижению температуры внутри лампы и, как следствие, увеличению ее срока службы. Специальная конструкция лампы обеспечивает угол рассеивания света 270°. В лампах данной серии применяется высокоэффективный драйвер ($\cos\phi > 0.7$), построенный на интегральной микросхеме, обеспечивающий стабильную работу при широком диапазоне входных напряжений (170–260 В).

Срок службы светодиодных ламп Navigator NLL-A составляет 40 000 часов.



Код продукта	Мощность, Вт	Напряжение, В	Цветовая температура, К	Световой поток, лм	Угол рассеивания, град.	Тип цоколя	Размеры лампы, диаметр*длина, мм	Количество штук в коробке	Штрихкод
NLL-A55-5-230-2.7K-E27	5	170–260	2700	410	270	E27	55*90	10/50	4607136 94974 4
NLL-A55-8-230-2.7K-E27	8	170–260	2700	600	270	E27	55*105	10/50	4607136 94267 7
NLL-A55-8-230-4K-E27	8	170–260	4000	680	270	E27	55*105	10/50	4607136 94133 5
NLL-A60-11-230-2.7K-E27	11	170–260	2700	825	270	E27	60*118	10/50	4607136 94384 1
NLL-A60-11-230-4K-E27	11	170–260	4000	935	270	E27	60*118	10/50	4607136 94148 9
NLL-A65-13-230-4K-E27	13	170–260	4000	1100	270	E27	65*125	10/50	4607136 94389 6

Светодиодные лампы Navigator серии NLL

Служит в 30 раз дольше



NLL-A60

Navigator NLL-A60 – светодиодная энергосберегающая лампа общего освещения. Колба лампы грушевидная, матовая. Лампа NLL-A60 повторяет форму и размеры стандартных КЛЛ и ламп накаливания типа «груша» и идеально подходит к любому светильнику, в котором используются данные типы ламп.

В светодиодных лампах серии NLL-A60 применяются высокоэффективные планарные светодиоды Epistar, обеспечивающие эффективность до 82 лм/Вт. При этом коэффициент цветопередачи ламп обеспечивается на уровне Ra>82. Ассортимент светодиодных ламп серии NLL-A60 представлен цветовыми температурами излучаемого света – 2700 К и 4000 К.

Применение цилиндрического радиатора с увеличенной площадью рассеивания способствует снижению температуры внутри лампы и, как следствие, увеличению ее срока службы.

В лампах данной серии применяется высокоэффективный драйвер, построенный на интегральной микросхеме, обеспечивающий стабильную работу при широком диапазоне входных напряжений (170–260 В).

Срок службы светодиодных ламп Navigator NLL-A60 составляет 30 000 часов.



Код продукта	Мощность, Вт	Напряжение, В	Цветовая температура, К	Световой поток, лм	Угол рассеивания, град.	Тип цоколя	Размеры лампы, диаметр*длина, мм	Количество штук в коробке	Штрихкод
NLL-A60-7-230-2.7K-E27	7	170–260	2700	525	180	E27	60*110	10/50	4607136 94385 8
NLL-A60-7-230-4K-E27	7	170–260	4000	560	180	E27	60*110	10/50	4607136 94386 5
NLL-A60-10-230-4K-E27	10	170–260	4000	820	180	E27	60*110	10/50	4607136 94388 9

Светодиодные лампы Navigator серии NLL

Служит в 40 раз дольше

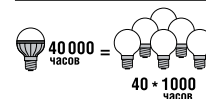

NLL-G45

Navigator NLL-G45 – светодиодная энергосберегающая лампа общего освещения. Колба лампы шарообразная, матовая. Лампа NLL-G45 повторяет форму и размеры стандартных КЛЛ и ламп накаливания типа «шарик» и идеально подходит к любому светильнику, в котором используются данные типы ламп. В светодиодных лампах серии NLL-G45 применяются высокоэффективные планарные светодиоды Epistar, обеспечивающие эффективность до 85 лм/Вт. При этом коэффициент цветопередачи ламп обеспечивается на уровне Ra>82. Ассортимент светодиодных ламп серии NLL-G45 представлен цветовыми температурами излучаемого света – 2700 К и 4000 К. Применение цилиндрического радиатора с увеличенной площадью рассеивания способствует снижению температуры внутри лампы и, как следствие, увеличению ее срока службы. Специальная конструкция лампы обеспечивает угол рассеивания света 270°.

В лампах данной серии применяется высокоэффективный драйвер, построенный на интегральной микросхеме, обеспечивающий стабильную работу при широком диапазоне входных напряжений (170–260 В).

Срок службы светодиодных ламп Navigator NLL-G45 составляет 40 000 часов.



Код продукта	Мощность, Вт	Напряжение, В	Цветовая температура, К	Световой поток, лм	Угол рассеивания, град.	Тип цоколя	Размеры лампы, диаметр*длина, мм	Количество штук в коробке	Штрихкод
NLL-G45-5-230-2.7K-E14	5	170–260	2700	350	270	E14	45*87	10/100	4607136 94265 3
NLL-G45-5-230-4K-E14	5	170–260	4000	390	270	E14	45*87	10/100	4607136 94131 1
NLL-G45-5-230-2.7K-E27	5	170–260	2700	350	270	E27	45*85	10/100	4607136 94266 0
NLL-G45-5-230-4K-E27	5	170–260	4000	390	270	E27	45*85	10/100	4607136 94132 8

Светодиодные лампы Navigator серии NLL

Служит в 40 раз дольше

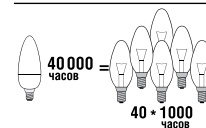

NLL-C

Navigator NLL-C – светодиодная энергосберегающая лампа общего и декоративного освещения. Колба лампы выполнена в форме свечи. Поверхность колбы матовая или прозрачная. Лампа NLL-C повторяет форму и размеры стандартных КЛЛ и ламп накаливания типа «свеча» и идеально подходит к любому светильнику, в котором используются данные типы ламп. В светодиодных лампах серии NLL-C применяются высокоэффективные планарные светодиоды Epistar, обеспечивающие эффективность до 85 лм/Вт. При этом коэффициент цветопередачи ламп обеспечивается на уровне Ra>82. Ассортимент светодиодных ламп серии NLL-C представлен цветовыми температурами излучаемого света – 2700 К и 4000 К. Специальная конструкция лампы обеспечивает угол рассеивания света 270°.

В лампах серии NLL-C37 применяется высокоэффективный драйвер, построенный на интегральной микросхеме, обеспечивающий стабильную работу при широком диапазоне входных напряжений (170–260 В).

Срок службы светодиодных ламп Navigator NLL-C составляет 40 000 часов.



Код продукта	Мощность, Вт	Цветовая температура, К	Напряжение, В	Световой поток, лм	Угол рассеивания, град.	Тип цоколя	Размеры лампы, диаметр*длина, мм	Количество штук в коробке	Штрихкод
NLL-C35-3.5-230-2.7K-E14-FR	3.5	2700	220–240	245	270	E14	35*100	10/100	4607136 94139 7
NLL-C35-3.5-230-4K-E14-FR	3.5	4000	220–240	260	270	E14	35*100	10/100	4607136 94140 3
NLL-C35-3.5-230-2.7K-E14-CL	3.5	2700	220–240	260	270	E14	35*100	10/100	4607136 94142 7
NLL-C37-5-230-2.7K-E14-FR	5	2700	170–260	350	270	E14	37*104	10/100	4607136 94392 6
NLL-C37-5-230-4K-E14-FR	5	4000	170–260	425	270	E14	37*104	10/100	4607136 94393 3
NLL-C37-5-230-2.7K-E27-FR	5	2700	170–260	350	270	E27	37*103	10/100	4607136 94394 0
NLL-C37-5-230-4K-E27-FR	5	4000	170–260	425	270	E27	37*103	10/100	4607136 94395 7

Светодиодные лампы Navigator серии NLL

Служит в 40 раз дольше

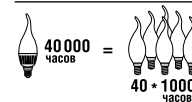

NLL-FC37

Navigator NLL-FC37 – светодиодная энергосберегающая лампа общего и декоративного освещения. Колба лампы выполнена в форме свечи на ветру. Поверхность колбы матовая. Лампа NLL-FC37 повторяет форму и размеры стандартных КЛЛ и ламп накаливания типа «свеча на ветру» и идеально подходит к любому светильнику, в котором используются данные типы ламп. В светодиодных лампах серии NLL-FC37 применяются высокоэффективные планарные светодиоды Epistar, обеспечивающие эффективность до 85 лм/Вт. При этом коэффициент цветопередачи ламп обеспечивается на уровне Ra>82. Ассортимент светодиодных ламп серии NLL-FC37 представлен цветовой температурой излучаемого света 2700 К. Специальная конструкция лампы обеспечивает угол рассеивания света 270°.

В лампах серии NLL-FC37-5 применяется высокоэффективный драйвер, построенный на интегральной микросхеме, обеспечивающий стабильную работу при широком диапазоне входных напряжений (170–260 В).

Срок службы светодиодных ламп Navigator NLL-FC37 составляет 40 000 часов.



Код продукта	Мощность, Вт	Напряжение, В	Цветовая температура, К	Световой поток, лм	Угол рассеивания, град.	Тип цоколя	Размеры лампы, диаметр*длина, мм	Количество штук в коробке	Штрихкод
NLL-FC37-3.5-230-2.7K-E14-FR	3.5	220–240	2700	245	270	E14	37*132	10/100	4607136 94396 4
NLL-FC37-5-230-2.7K-E14-FR	5	170–260	2700	350	270	E14	37*132	10/100	4607136 94397 1

Светодиодные лампы Navigator серии NLL

Служит в 40 раз дольше

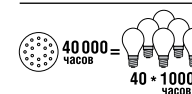

NLL-GX53

Navigator NLL-GX53 – светодиодная энергосберегающая лампа общего, локального и декоративного освещения. Лампы выполнены в форме цилиндра с цоколем GX53 и идеально подходят к любому светильнику, в котором используются данные типы ламп. Матовая поверхность колбы обеспечивает равномерную освещенность и защищает глаза от слепящего света. В светодиодных лампах серии NLL-GX53 применяются высокоэффективные планарные светодиоды Epistar, обеспечивающие эффективность до 85 лм/Вт. При этом коэффициент цветопередачи ламп обеспечивается на уровне Ra>82. Ассортимент светодиодных ламп серии NLL-GX53 представлен цветовыми температурами излучаемого света – 2700 К и 4000 К. Применение цилиндрического радиатора с увеличенной площадью рассеивания способствует снижению температуры внутри лампы и, как следствие, увеличению ее срока службы. В лампах данной серии применяется высокоэффективный драйвер ($\cos\phi > 0.7$), построенный на интегральной микросхеме, обеспечивающий стабильную работу при широком диапазоне входных напряжений (170–260 В).

Срок службы светодиодных ламп Navigator NLL-GX53 составляет 40 000 часов.



Код продукта	Мощность, Вт	Напряжение, В	Цветовая температура, К	Световой поток, лм	Угол рассеивания, град.	Тип цоколя	Размеры лампы, диаметр*высота, мм	Количество штук в коробке	Штрихкод
NLL-GX53-7-230-2.7K	7	170–260	2700	525	120	GX53	75*27	10/100	4607136 94268 4
NLL-GX53-7-230-4K	7	170–260	4000	560	120	GX53	75*27	10/100	4607136 94269 1

Светодиодные диммируемые лампы Navigator серии NLL

Служит в 40 раз дольше

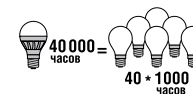

NLL-DIMM

NLL-DIMM – светодиодная диммируемая лампа предназначена для создания мягкого, приглушенного освещения. Диммирование позволяет менять уровень освещенности в помещении, что делает управление светом намного функциональнее. Лампы серии NLL-DIMM повторяют форму и размеры стандартных ламп накаливания и идеально подходят к любому светильнику, в котором используются данные типы ламп.

В светодиодных лампах NLL-DIMM применяются высокоэффективные планарные светодиоды Epistar, обеспечивающие эффективность до 85 лм/Вт. При этом коэффициент цветопередачи обеспечивается на уровне $R_a > 82$. Ассортимент диммируемых ламп представлен цветовой температурой излучаемого цвета 2700 К. Применение цилиндрического радиатора с увеличенной площадью рассеивания способствует снижению температуры внутри лампы и, как следствие, увеличению ее срока службы. Специальная конструкция ламп обеспечивает широкий угол рассеивания света 270°. В лампах данной серии применяется высокоэффективный драйвер ($\cos \phi > 0.7$), построенный на интегральной микросхеме, обеспечивающий стабильную работу и совместимость с любыми стандартными диммерами. Лампы диммируются в широком диапазоне от 5% до 100%. Срок службы светодиодных ламп NLL-DIMM составляет 40 000 часов.



Код продукта	Мощность, Вт	Напряжение, В	Цветовая температура, К	Световой поток, лм	Кэф. мощн., $\cos \phi$	Тип цоколя	Диаметр, мм	Высота, мм	Штрихкод
NLL-A55-8-230-2.7K-E27-DIMM	8	70–250	2700	560	>0.7	E27	55	105	4607136 94375 9
NLL-C37-5-230-2.7K-E14-DIMM	5	70–250	2700	350	>0.7	E14	37	104	4607136 94376 6
NLL-G45-5-230-2.7K-E27-DIMM	5	70–250	2700	350	>0.7	E27	45	85	4607136 94377 3

Светодиодные лампы Navigator серии NLL

Служит в 30 раз дольше



NLL-R

Navigator NLL-R – светодиодная энергосберегающая рефлекторная лампа акцентного освещения. Матовая поверхность колбы рефлектора обеспечивает равномерную освещенность и защищает глаза от слепящего света. Лампа NLL-R повторяет форму и размеры стандартных рефлекторных КЛЛ и ламп накаливания R39, R50, R63 и R80 и идеально подходит к любому светильнику, в котором используются данные типы ламп. В светодиодных лампах серии NLL-R применяются высокоэффективные планарные светодиоды, что обеспечивает высокую надежность и эффективность источников света до 85 лм/Вт. При этом коэффициент цветопередачи обеспечивается на уровне Ra>80. Ассортимент светодиодных ламп серии NLL-R представлен цветовыми температурами излучаемого света – 2700 К и 4000 К. В качестве корпуса ламп применяется цилиндрический радиатор, состоящий из композитного материала на основе алюминия и пластика, что способствует более эффективному снижению температуры внутри лампы и, как следствие, увеличению ее срока службы. Срок службы светодиодных рефлекторных ламп Navigator NLL-R составляет 30 000 часов.



Код продукта	Мощность, Вт	Напряжение, В	Цветовая температура, К	Световой поток, лм	Угол рассеивания, град.	Тип цоколя	Размеры лампы, диаметр*длина, мм	Количество штук в коробке	Штрихкод
NLL-R39-2.5-230-2.7K-E14	2.5	170–260	2700	175	120	E14	39*67	10/100	4607136 94261 5
NLL-R39-2.5-230-4K-E14	2.5	170–260	4000	238	120	E14	39*67	10/100	4607136 94134 2
NLL-R50-5-230-2.7K-E14	5	220–240	2700	375	120	E14	50*85	10/100	4607136 94259 2
NLL-R50-5-230-4K-E14	5	220–240	4000	425	120	E14	50*85	10/100	4607136 94136 6
NLL-R63-5-230-2.7K-E27	5	220–240	2700	375	120	E27	63*106	10/100	4607136 94258 5
NLL-R63-5-230-4K-E27	5	220–240	4000	425	120	E27	63*106	10/100	4607136 94137 3
NLL-R63-8-230-2.7K-E27	8	220–240	2700	600	120	E27	63*106	10/100	4607136 94260 8
NLL-R63-8-230-4K-E27	8	220–240	4000	680	120	E27	63*106	10/100	4607136 94138 0
NLL-R80-12-230-4K-E27	12	220–240	4000	1000	120	E27	80*115	10/50	4607136 94336 0

Светодиодные лампы Navigator серии NLL

Служит в 15 раз дольше

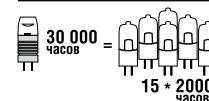

NLL-G

Navigator NLL-G – светодиодная энергосберегающая лампа общего и декоративного освещения. Колба лампы выполнена в форме капсулы. Лампа NLL-G повторяет форму и размеры стандартных галогенных капсульных ламп и идеально подходит к любому светильнику, в котором используются данные типы ламп. В светодиодных лампах серии NLL-G применяются высокоэффективные светодиоды Epistar, изготовленные по технологии Chip-on-Board, обеспечивающие эффективность 50 лм/Вт. При этом коэффициент цветопередачи ламп обеспечивается на уровне Ra>75. Ассортимент светодиодных ламп серии NLL-G представлен цветовыми температурами излучаемого света – 3000 К и 4000 К. Специальная конструкция лампы обеспечивает угол рассеивания света 230°. В лампах серии NLL-G4 применяется высокоэффективный драйвер, построенный на интегральной микросхеме, что позволяет использовать лампу с трансформаторами переменного напряжения.

Срок службы светодиодных ламп Navigator NLL-G составляет 30 000 часов.

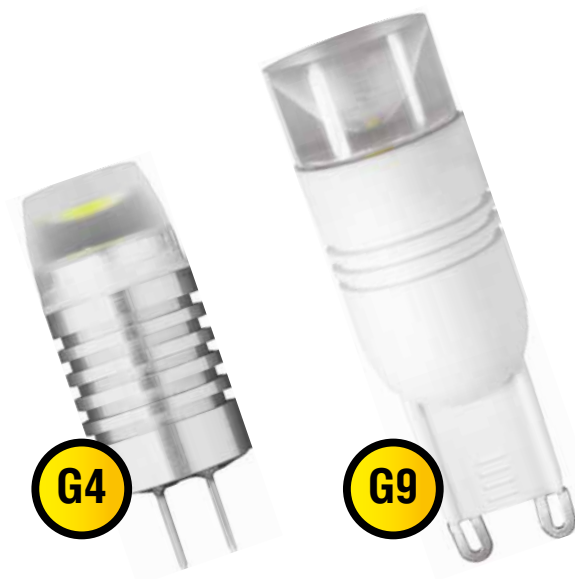

Код продукта	Мощность, Вт	Напряжение, В	Цветовая температура, К	Световой поток, лм	Угол рассеивания, град.	Тип цоколя	Размеры лампы, диаметр*длина, мм	Количество штук в коробке	Штрихкод
NLL-G4-1.5-12-4К	1.5	12 AC/DC	4000	75	230	G4	12*28	10/50	4607136 94398 8
NLL-G9-2.5-230-3К	2.5	230	3000	120	230	G9	18*50	10/50	4607136 94399 5

Светодиодные лампы Navigator серии NLL

Служит в 40 раз дольше

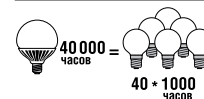

NLL-G95

Navigator NLL-G95 – светодиодная энергосберегающая лампа общего освещения. Колба лампы шарообразная, матовая. Лампа NLL-G95 повторяет форму и размеры стандартных КЛЛ и ламп накаливания типа «шарик» и идеально подходит к любому светильнику, в котором используются данные типы ламп. В светодиодных лампах серии NLL-G95 применяются высокоэффективные планарные светодиоды Osram, обеспечивающие эффективность 85 лм/Вт. При этом коэффициент цветопередачи ламп обеспечивается на уровне Ra>82. Ассортимент светодиодных ламп серии NLL-G95 представлен цветовой температурой излучаемого света 2700 К. Применение цилиндрического радиатора с увеличенной площадью рассеивания способствует снижению температуры внутри лампы и, как следствие, увеличению срока службы лампы.

Срок службы светодиодных ламп Navigator NLL-G95 составляет 40 000 часов.



Код продукта	Мощность, Вт	Напряжение, В	Цветовая температура, К	Световой поток, лм	Угол рассеивания, град.	Тип цоколя	Размеры лампы, диаметр*длина, мм	Количество штук в коробке	Штрихкод
NLL-G95-12-230-2.7K-E27	12	150–250	2700	1000	230	E27	95*125	10/50	4607136 94147 2

Светодиодные лампы Navigator серии NLL

Служит в 40 раз дольше

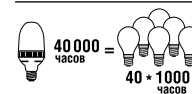

NLL-T

Navigator NLL-T – светодиодная энергосберегающая лампа общего освещения. Колба лампы цилиндрическая, матовая. Лампа NLL-T обеспечивает высокий световой поток при малых габаритных размерах и может использоваться для замены высокомоощных компактных люминесцентных ламп и стандартных ламп накаливания. В светодиодных лампах серии NLL-T применяются высокоэффективные планарные светодиоды Osram, обеспечивающие эффективность 80 лм/Вт. При этом коэффициент цветопередачи ламп обеспечивается на уровне Ra>80. Ассортимент светодиодных ламп серии NLL-T представлен цветовой температурой излучаемого света 4000 К. В качестве корпуса ламп применяется цилиндрический радиатор, состоящий из композитного материала на основе алюминия и пластика, что способствует более эффективному снижению температуры внутри лампы и, как следствие, увеличению ее срока службы. Специальная конструкция лампы обеспечивает угол рассеивания света 270°.

Срок службы светодиодных ламп Navigator NLL-T составляет 40 000 часов.



Код продукта	Мощность, Вт	Напряжение, В	Цветовая температура, К	Световой поток, лм	Угол рассеивания, град.	Тип цоколя	Размеры лампы, диаметр*длина, мм	Количество штук в коробке	Штрихкод
NLL-T70-20-230-840-E27	20	150–250	4000	1600	270	E27	70*142	10/50	4607136 94337 7
NLL-T75-25-230-840-E27	25	150–250	4000	2000	270	E27	75*178	10/50	4607136 94338 4
NLL-T105-50-230-840-E27	50	150–250	4000	4000	270	E27	105*250	10/50	4607136 94339 1
NLL-T105-50-230-840-E40	50	150–250	4000	4000	270	E40	105*250	10/50	4607136 94340 7

Светодиодные лампы Navigator серии NLL

Служит в 5 раз дольше

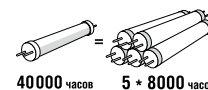

NLL-T8

Navigator NLL-T8 – светодиодная энергосберегающая лампа общего освещения. Колба лампы цилиндрическая, матовая. Лампа NLL-T8 повторяет форму и размеры стандартных линейных люминесцентных ламп T8 и идеально подходит к любому светильнику, в котором используются данные типы ламп. В светодиодных лампах серии NLL-T8 применяются высокоэффективные планарные светодиоды Epistar, обеспечивающие эффективность 90 лм/Вт. При этом коэффициент цветопередачи ламп обеспечивается на уровне Ra>75.

Ассортимент светодиодных ламп серии NLL-T8 представлен цветовой температурой излучаемого света 4000 К. Применение цилиндрического радиатора с увеличенной площадью рассеивания способствует снижению температуры внутри лампы и, как следствие, увеличению ее срока службы. Лампа работает от сетевого напряжения 150–250 В с частотой 50/60 Гц без ПРА. Цоколи лампы поворотные.

Срок службы светодиодных ламп Navigator NLL-T8 составляет 40 000 часов.



G13

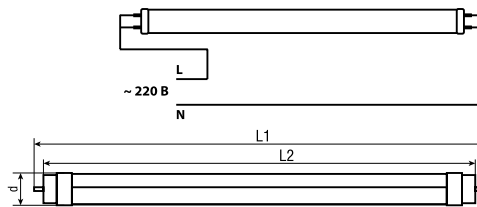

Код продукта	Мощность, Вт	Напряжение, В	Цветовая температура, К	Световой поток, лм	Тип цоколя	Диаметр трубки d, мм	Длина лампы L1, мм	Длина лампы L2, мм	Количество штук в коробке	Штрихкод
NLL-T8-11-230-4K-G13	11	150–250	4000	1000	G13	28.5	604	589.8	20	4607136 94390 2
NLL-T8-22-230-4K-G13	22	150–250	4000	2000	G13	28.5	1213.6	1199.4	20	4607136 94391 9

Светодиодная лента Navigator серии NLS

Светодиодная лента (NLS) – универсальный источник света, позволяющий создавать любые световые решения при интерьерном и наружном применении. Лента легко крепится к различным поверхностям, а благодаря гибкости и отсутствию нагрева во время работы ей можно декорировать разнообразные конструкции и предметы, при этом светодиодную ленту можно резать на участки необходимой длины.

Функциональные особенности светодиодной ленты позволяют использовать данный источник света в самом широком диапазоне применений:

- Декоративно-интерьерное освещение
- Подсветка ниш подвесных потолков
- Закарнизная подсветка
- Освещение рабочих поверхностей
- Подсветка контуров ступеней, арок, подоконников, дорожек
- Мебельная подсветка
- Аквариумная подсветка
- Рекламная подсветка
- Подсветка в рекламе букв и знаков
- Изготовление световых коробов
- Архитектурная подсветка
- Световой дизайн фасадов
- Оформление витрин
- Новогоднее оформление
- Автомобильный тюнинг

Код продукта	Расшифровка кода
NLS-3528W60-4.8-IP20-12V 5м	3528 – тип СД-ленты (ширина ленты 8 мм)
	W – холодный белый свет 4000K
	60 – количество СД на 1 метр
	4.8 – мощность (Вт) на 1 метр
	IP20 – степень защиты от пыли и влаги
	12V – напряжение питания
	5м – длина ленты в рулле



Светодиодные ленты Navigator поставляются в руллах по 5 м в теплом белом (2700 K), холодном белом (4000 K), синем, зеленом, красном, желтом цветах, а также в многоцветном исполнении (RGB). Светодиоды устанавливаются на гибкую печатную плату белого цвета. Ширина ленты 8 мм для ленты со светодиодами в корпусе 3528 и 10 мм для ленты со светодиодами в корпусе 5050. Мощность 4.8 Вт/м (60 светодиодов 3528 на 1 метр), 7.2 Вт/м (30 светодиодов 5050 на 1 метр), 9.6 Вт/м (120 светодиодов 3528 на 1 метр), 14.4 Вт/м (60 светодиодов 5050 на 1 метр). Лента представлена в двух исполнениях: IP20 и IP65. Лента рассчитана на постоянное напряжение 12В.

Тип СД	3528 (ширина ленты 8 мм) 5050 (ширина ленты 10 мм)
цвет свечения ленты	W – холодный белый свет 4000 K WW – теплый белый свет 2700 K B – синий G – зеленый R – красный Y – желтый RGB – многоцветный
Количество СД на 1 метр	шт.
Потребляемая мощность ленты на 1 м	Вт
Степень защиты от пыли и влаги	IP20, IP65
Рабочее напряжение	В
Длина СД-ленты в рулле	м

Светодиодная лента Navigator серии NLS

Преимущества светодиодной ленты Navigator:

1. Широкий модельный ряд:
 - 7 цветовых исполнений, включая меняющую цвет RGB-модель;
 - 4 номинала мощностей;
 - Наружное IP65 и интерьерное исполнения.
2. Широкий ассортимент комплектующих:
 - 10 номиналов мощностей источников постоянного напряжения интерьерного применения, 5 номиналов мощностей источников постоянного напряжения уличного применения IP67;
 - 11 моделей коннекторов для подключения светодиодной ленты к источникам постоянного напряжения, а также для гибкого или жесткого соединения двух лент без пайки;
 - 2 номинала мощностей контроллеров с пультом дистанционного управления для RGB-лент.
3. Удобство монтажа и эксплуатации:
 - длина минимального отрезка для подключения – 25 мм, 50 мм или 100 мм;
 - наличие двустороннего скотча;
 - комплектация каждой бухты мощностью 4.8 Вт/м и 7.2 Вт/м проводом с гнездом под разъем «джек»;
 - источники постоянного напряжения мощностью 12, 24 и 36 Вт оснащены разъемом «джек», а модели 12 и 24 Вт оснащены выключателем;
4. Высокое качество и улучшенные потребительские свойства:
 - любое из соединений в схеме при использовании внутри помещений может быть выполнено с помощью коннекторов без пайки.
 - двусторонний скотч производства «3М», США;
 - повышенная термостойкость;
 - отсутствие неприятного запаха при использовании;
 - повышенная прозрачность полиуретанового покрытия ленты, предназначенной для уличного использования;
 - повышенная прочность полиуретанового покрытия ленты, предназначенной для уличного использования;
 - высокоэффективные (более 60 лм/Вт) SMD светодиоды EPISTAR с большим сроком службы;
 - отсутствие чувствительности к отклонениям от стандартного напряжения в сети;
 - отсутствие чувствительности к температуре окружающего воздуха;
 - отсутствие ограничений по числу включений и выключений;
 - возможность реализации различных, в т.ч. динамических световых сцен, а также диммирования;
 - безопасность эксплуатации благодаря пониженному напряжению;
 - полная экологическая безопасность.

Особенности монтажа и эксплуатации:

1. Разрезать полосу следует строго по специальным меткам!
2. К одному каналу источника питания не рекомендуется подключать более 5 м ленты.
3. Запрещается изгибать полосу под острым углом, а также монтировать ее с механическими деформациями!
4. Диммирование и динамические режимы реализуются с использованием контроллеров.
5. Для уличного использования необходимо применение влагозащищенной ленты и влагозащищенного источника постоянного напряжения! В этом случае необходимо обеспечить дополнительную защиту соединений ленты для обеспечения необходимого уровня IP!
6. Соблюдение полярности при любом соединении в схеме подключения светодиодной ленты обязательно!
7. Монтаж любого электротехнического оборудования должен осуществляться только квалифицированным специалистом!

Светодиодная лента Navigator серии NLS

NLS-3528

Navigator NLS-3528 – светодиодная лента, сконструированная на базе высокоэффективных планарных светодиодов EPISTAR, в корпусе 3528. Лента выпускается на гибкой печатной плате белого цвета шириной 8 мм и поставляется в роллах по 5 м. Каждый ролл с лентой NLS-3528-4.8 укомплектован проводом с разъемом «джек». Эффективность светодиодной ленты белого света серии NLS-3528 составляет более 60 лм/Вт. Ассортимент светодиодных лент Navigator NLS-3528 представлен мощностями 4.8 и 9.6 Вт на 1 метр. СД-лента NLS-3528 представлена в холодном белом 4000 К, теплом белом 2700 К, зеленом, синем, красном и желтом цветах. Лента в белом цвете представлена с классами защиты от пыли и влаги IP20 и IP65. Цветная лента представлена в классе IP65. Срок службы светодиодной ленты NLS-3528 составляет 50 000 часов. Напряжение питания 12 В DC.



Код продукта	Количество СД, шт/м	Мощность, Вт/м	Кратность мин. отрезка, мм	Цвет	IP	Кол-во роллов в коробке	Штрихкод
NLS-3528W60-4.8-IP20-12V 5м	60	4.8	50	Холодный белый 4000 К	20	10/80	4670004 71400 3
NLS-3528W60-4.8-IP65-12V 5м	60	4.8	50	Холодный белый 4000 К	65	10/80	4670004 71401 0
NLS-3528WW60-4.8-IP20-12V 5м	60	4.8	50	Теплый белый 2700 К	20	10/80	4670004 71402 7
NLS-3528WW60-4.8-IP65-12V 5м	60	4.8	50	Теплый белый 2700 К	65	10/80	4670004 71403 4
NLS-3528B60-4.8-IP65-12V 5м	60	4.8	50	Синий	65	10/80	4670004 71404 1
NLS-3528G60-4.8-IP65-12V 5м	60	4.8	50	Зеленый	65	10/80	4670004 71405 8
NLS-3528R60-4.8-IP65-12V 5м	60	4.8	50	Красный	65	10/80	4670004 71406 5
NLS-3528Y60-4.8-IP65-12V 5м	60	4.8	50	Желтый	65	10/80	4670004 71407 2
NLS-3528W120-9.6-IP20-12V 5м	120	9.6	25	Холодный белый 4000 К	20	10/80	4670004 71408 9
NLS-3528W120-9.6-IP65-12V 5м	120	9.6	25	Холодный белый 4000 К	65	10/80	4670004 71409 6
NLS-3528WW120-9.6-IP20-12V 5м	120	9.6	25	Теплый белый 2700 К	20	10/80	4670004 71410 2
NLS-3528WW120-9.6-IP65-12V 5м	120	9.6	25	Теплый белый 2700К	65	10/80	4670004 71411 9

Светодиодная лента Navigator серии NLS

NLS-5050

Navigator NLS-5050 – светодиодная лента, сконструированная на базе высокоэффективных планарных светодиодов EPISTAR, в корпусе 5050. Лента выпускается на гибкой печатной плате белого цвета шириной 10 мм и поставляется в роллах по 5 м. Каждый ролл с лентой NLS-5050-7.2 укомплектован проводом с разъемом «джек». Эффективность светодиодной ленты белого света серии NLS-5050 составляет более 60 лм/Вт. Ассортимент светодиодных лент Navigator NLS-5050 представлен мощностями 7.2 и 14.4 Вт на 1 метр. СД-лента NLS-5050 мощностью 7.2 Вт представлена в холодном белом 4000 К, теплом белом 2700 К, зеленом, синем, красном и желтом цветах. Лента мощностью 14.4 Вт в холодном белом 4000 К, теплом белом 2700 К цветах. Вся лента представлена с классами защиты от пыли и влаги IP20 и IP65. Срок службы светодиодной ленты NLS-5050 составляет 50 000 часов. Напряжение питания 12 В DC.



Код продукта	Количество СД, шт/м	Мощность, Вт/м	Кратность мин. отрезка, мм	Цвет	IP	Кол-во роллов в коробке	Штрихкод
NLS-5050W30-7.2-IP20-12V 5м	30	7.2	100	Холодный белый 4000 К	20	10/80	4670004 71412 6
NLS-5050W30-7.2-IP65-12V 5м	30	7.2	100	Холодный белый 4000 К	65	10/80	4670004 71413 3
NLS-5050WW30-7.2-IP20-12V 5м	30	7.2	100	Теплый белый 2700 К	20	10/80	4670004 71414 0
NLS-5050WW30-7.2-IP65-12V 5м	30	7.2	100	Теплый белый 2700 К	65	10/80	4670004 71415 7
NLS-5050B30-7.2-IP20-12V 5м	30	7.2	100	Синий	20	10/80	4670004 71416 4
NLS-5050B30-7.2-IP65-12V 5м	30	7.2	100	Синий	65	10/80	4670004 71417 1
NLS-5050G30-7.2-IP20-12V 5м	30	7.2	100	Зеленый	20	10/80	4670004 71418 8
NLS-5050G30-7.2-IP65-12V 5м	30	7.2	100	Зеленый	65	10/80	4670004 71419 5
NLS-5050R30-7.2-IP20-12V 5м	30	7.2	100	Красный	20	10/80	4670004 71420 1
NLS-5050R30-7.2-IP65-12V 5м	30	7.2	100	Красный	65	10/80	4670004 71421 8
NLS-5050Y30-7.2-IP20-12V 5м	30	7.2	100	Желтый	20	10/80	4670004 71422 5
NLS-5050Y30-7.2-IP65-12V 5м	30	7.2	100	Желтый	65	10/80	4670004 71423 2
NLS-5050W60-14.4-IP20-12V 5м	60	14.4	50	Холодный белый 4000 К	20	10/80	4670004 71424 9
NLS-5050W60-14.4-IP65-12V 5м	60	14.4	50	Холодный белый 4000 К	65	10/80	4670004 71425 6
NLS-5050WW60-14.4-IP20-12V 5м	60	14.4	50	Теплый белый 2700 К	20	10/80	4670004 71426 3
NLS-5050WW60-14.4-IP65-12V 5м	60	14.4	50	Теплый белый 2700 К	65	10/80	4670004 71427 0

Светодиодная лента Navigator серии NLS

NLS-RGB

Navigator NLS-RGB – многоцветная светодиодная лента, сконструированная на базе высокоэффективных планарных светодиодов EPISTAR, в корпусе 5050. Лента выпускается на гибкой печатной плате белого цвета шириной 10 мм и поставляется в роллах по 5 м. Ассортимент светодиодных лент Navigator NLS-RGB представлен мощностями 7.2 и 14.4 Вт на 1 метр. Для получения статических и динамических сцен при применении СД-лент NLS-RGB необходимо использовать RGB-контроллеры Navigator. С помощью данных контроллеров возможно получить до 64 различных цветов в статическом режиме и до 16 динамических сцен. Вся СД-лента NLS-RGB представлена с классом защиты от пыли и влаги IP65. Срок службы светодиодной ленты NLS-RGB составляет 50 000 часов. Напряжение питания 12 В DC.

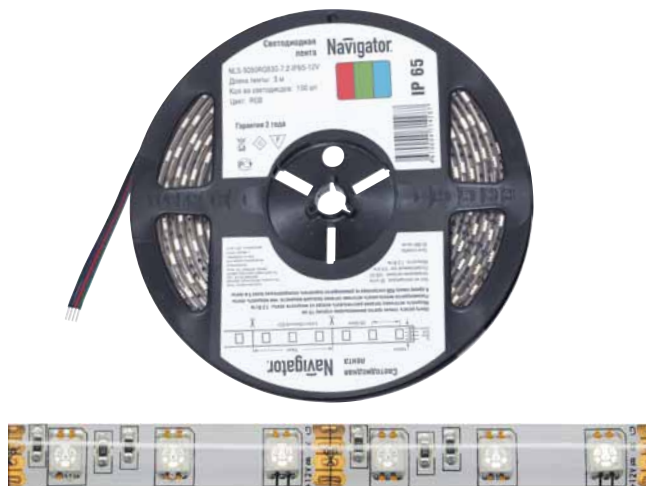

Код продукта	Количество СД, шт/м	Мощность, Вт/м	Кратность мин. отрезка, мм	Цвет	IP	Кол-во роллов в коробке	Штрихкод
NLS-5050RGB30-7.2-IP65-12V 5м	30	7.2	100	RGB	65	10/80	4670004 71428 7
NLS-5050RGB60-14.4-IP65-12V 5м	60	14.4	50	RGB	65	10/80	4670004 71429 4

Светодиодная лента Navigator серии NLS-PRO

NLS-PRO

Navigator NLS-PRO – светодиодная лента, сконструированная на базе высокоэффективных планарных светодиодов CHIMEI, в корпусах 3528 и 5050. Лента выпускается на гибкой печатной плате белого цвета шириной 8 и 10 мм и поставляется в роллах по 5 м. Ассортимент светодиодных лент Navigator NLS-PRO представлен мощностями 4.8, 7.2, 9.6 и 14.4 Вт на 1 метр. Для получения статических и динамических сцен при применении RGB СД-лент NLS-PRO необходимо использовать RGB-контроллеры Navigator. С помощью данных контроллеров возможно получить до 64 различных цветов в статическом режиме и до 16 динамических сцен. Срок службы светодиодной ленты NLS-PRO составляет 50 000 часов. Напряжение питания 12 В DC.



Код продукта	Количество СД, шт/м	Мощность, Вт/м	Кратность мин. отрезка, мм	Цвет	IP	Кол-во роллов в коробке	Штрихкод
NLS-3528W60-4.8-IP20-12V-Pro	60	4.8	50	Холодный белый 4000 К	20	80	4670004 71433 1
NLS-3528W60-4.8-IP65-12V-Pro	60	4.8	50	Холодный белый 4000 К	65	50	4670004 71434 8
NLS-3528B60-4.8-IP20-12V-Pro	60	4.8	50	Синий	20	80	4670004 71435 5
NLS-3528G60-4.8-IP20-12V-Pro	60	4.8	50	Зеленый	20	80	4670004 71436 2
NLS-3528R60-4.8-IP20-12V-Pro	60	4.8	50	Красный	20	80	4670004 71437 9
NLS-3528Y60-4.8-IP20-12V-Pro	60	4.8	50	Желтый	20	80	4670004 71438 6
NLS-3528RGB60-4.8-IP20-12V-Pro	60	4.8	150	RGB	20	80	4670004 71439 3
NLS-3528W120-9.6-IP20-12V-Pro	120	9.6	25	Холодный белый 4000 К	20	80	4670004 71440 9
NLS-3528W120-9.6-IP65-12V-Pro	120	9.6	25	Холодный белый 4000 К	65	50	4670004 71441 6
NLS-5050W60-14.4-IP20-12V-Pro	60	14.4	50	Холодный белый 4000 К	20	80	4670004 71442 3
NLS-5050W60-14.4-IP65-12V-Pro	60	14.4	50	Холодный белый 4000 К	65	50	4670004 71443 0
NLS-5050RGB30-7.2-IP20-12V-Pro	30	7.2	100	RGB	20	80	4670004 71444 7
NLS-5050RGB30-7.2-IP65-12V-Pro	30	7.2	100	RGB	65	50	4670004 71445 4
NLS-5050RGB60-14.4-IP20-12V-Pro	60	14.4	50	RGB	20	80	4670004 71446 1
NLS-5050RGB60-14.4-IP65-12V-Pro	60	14.4	50	RGB	65	50	4670004 71447 8

Светодиодная лента и драйвер Navigator в комплекте серии NLSД

NLSД

Navigator NLSД – готовое решение в виде комплекта светодиодной ленты и драйвера с выключателем. Комплекты упакованы в яркий информативный блистер, позволяющий выгодно разместить продукт на полках в розничных точках продаж. Комплекты поставляются с лентой в отрезках 1 или 2.5 м, температурой излучаемого света 2700 К и степенью защиты от влаги и пыли IP20 или IP65.







Код продукта	Количество СД, шт/м	Мощность, Вт/м	Длина, м	Цвет	IP	Кол-во блистеров в коробке	Штрихкод
NLSД-3528WW60-4.8-IP20-12V 1м	60	4.8	1	Теплый белый 2700 К	20	10/20	4670004 71430 0
NLSД-3528WW60-4.8-IP65-12V 1м	60	4.8	1	Теплый белый 2700 К	65	10/20	4670004 71431 7
NLSД-3528WW150-12-IP20-12V 2.5м	150	12	2.5	Теплый белый 2700 К	20	10/20	4670004 71432 4

Коннекторы Navigator серии NLSC для СД ленты

NLSC

Коннекторы Navigator NLSC предназначены для соединения светодиодных лент. Коннекторы Navigator NLSC обеспечивают любое соединение ленты без пайки. Коннекторы Navigator NLSC поставляются в индивидуальном пакете по 5 шт.

8 мм	ширина (тип) соединяемой ленты (тип СД 3528)
10 мм	ширина (тип) соединяемой ленты (тип СД 5050)
RGB 10 мм	ширина (тип) соединяемой ленты (тип СД 5050)
JACK5.5	разъем «джек 5.5 мм»
PC	разъем к ленте
W	провод
IP20	степень защиты от пыли и влаги

Код продукта	Описание	Составные части	Количество штук в коробке	Штрихкод
NLSC-8mm-JACKF5.5-W-PC-IP20	Коннектор для соединения СД-ленты шириной 8 мм (тип СД 3528) с адаптером(серия E)	Разъем «джек 5.5 мм – провод (20 см) – разъем к СД-ленте (ширина 8 мм, СД 3528)	100/1000	4670004 71480 5
				
NLSC-8mm-PC-W-PC-IP20	Коннектор для гибкого соединения двух лент шириной 8 мм (тип СД 3528)	Разъем к СД-ленте (ширина 8 мм, СД 3528) – провод (20см) – разъем к СД-ленте(ширина 8 мм, СД 3528)	100/1000	4670004 71481 2
				
NLSC-8mm-W-PC-IP20	Коннектор для соединения СД-ленты шириной 8 мм (тип СД 3528) с драйверами профессиональной серии (серия P)	Провод (20см) – разъем к СД ленте (ширина 8 мм, СД 3528)	100/1000	4670004 71482 9
				
NLSC-8mm-PC-PC-IP20	Коннектор для жесткого соединения двух лент шириной 8 мм (тип СД 3528)	Разъем к СД ленте (ширина 8 мм, СД 3528) – разъем к СД-ленте (ширина 8 мм, СД 3528)	100/1000	4670004 71483 6
				
NLSC-10mm-JACKF5.5-W-PC-IP20	Коннектор для соединения СД-ленты шириной 10 мм (тип СД 5050) с адаптером (серия E)	Разъем «джек 5.5мм» – провод (20 см) – разъем к СД-ленте (ширина 10 мм, СД 5050)	100/1000	4670004 71484 3
				

Коннекторы Navigator серии NLSC для СД ленты

NLSC

1. Открыть коннектор



2. Вставить ленту



3. Закрыть коннектор



Соединение готово!



Код продукта	Описание	Составные части	Количество штук в коробке	Штрихкод
NLSC-10mm-PC-W-PC-IP20	Коннектор для гибкого соединения двух лент шириной 10 мм (тип СД 5050)	Разъем к СД-ленте (ширина 10 мм, СД 5050) – провод(20см) – разъем к СД-ленте (ширина 10 мм, СД 5050)	100/1000	4670004 71485 0
NLSC-10mm-W-PC-IP20	Коннектор для соединения СД-ленты шириной 10 мм (тип СД 5050) с драйверами профессиональной серии (серия Р)	Провод (20 см) – разъем к СД-ленте (ширина 10 мм, СД 5050)	100/1000	4670004 71486 7
NLSC-10mm-PC-PC-IP20	Коннектор для жесткого соединения двух лент шириной 10 мм (тип СД 5050)	Разъем к СД-ленте (ширина 10 мм, СД 5050) – разъем к СД-ленте (ширина 10 мм, СД 5050)	100/1000	4670004 71487 4
NLSC-RGB10mm-W-PC-IP20	Коннектор для соединения RGB СД-ленты шириной 10 мм (тип СД 5050) с драйверами профессиональной серии (серия Р)	Провод RGB (20см) – разъем к RGB СД-ленте (ширина 10 мм, СД 5050)	100/1000	4670004 71488 1
NLSC-RGB10mm-PC-PC-IP20	Коннектор для жесткого соединения двух RGB-лент шириной 10 мм (тип СД 5050)	Разъем к RGB СД-ленте (ширина 10 мм, СД 5050) – разъем к RGB СД-ленте (ширина 10 мм, СД 5050)	100/1000	4670004 71489 8
NLSC-RGB10mm-PC-W-PC-IP20	Коннектор для гибкого соединения двух RGB-лент шириной 10 мм (тип СД 5050)	Разъем к RGB СД-ленте (ширина 10 мм, СД 5050) – провод RGB (20см) – разъем к RGB СД-ленте (ширина 10 мм, СД 5050)	100/1000	4670004 71490 4



Люминесцентные лампы Navigator серии NTL

Люминесцентные лампы Navigator серии NTL

Люминесцентные лампы получили признание потребителей благодаря высокой световой отдаче, экономичности и большому сроку службы. Основной отличительной особенностью современных люминесцентных ламп является малый диаметр трубки. Диаметр трубки лампы T4 равен 12,5 мм, а лампы T5 – 16 мм.

При производстве люминесцентных ламп Navigator серии NTL используется усовершенствованный трехполосный люминофор. Это позволило получить увеличенную световую отдачу и улучшенную цветопередачу (Ra>82) на уровне лучших образцов люминесцентных ламп ведущих мировых производителей.

Благодаря малым размерам и высокой световой отдаче лампы Navigator NTL используются в составе компактных светильников для подсветки прилавков магазинов, кухонных гарнитуров, гардеробных комнат и шкафов, в качестве дополнительного света в общественных помещениях.

Средний рабочий ресурс ламп NTL составляет 10 000 часов.

Код продукта	Расшифровка кода
NTL-T4-06-840-G5	T4 – тип колбы
	06 – мощность
	840 – цветовая температура К
	G5 – тип цоколя

Тип колбы:	Цветовая температура К:		
трубка, диаметр 12.5 мм	T4	холодный белый свет (840)	4200
трубка, диаметр 16 мм	T5	дневной белый свет (860)	6400
трубка, диаметр 26 мм	T8	Ультрафиолетовое излучение УФ-С	UV-C
Световой поток (люмен)	лм	Мощность	Вт
Диаметр трубки, мм	d	Тип цоколя лампы	G5, G13
Длина лампы	L		



Люминесцентные лампы Navigator серии NTL

Служит в 10 раз дольше

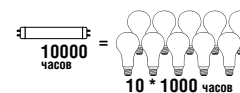

NTL-T4



Navigator NTL-T4 – люминесцентная лампа. Колба лампы – трубка диаметром 12,5 мм покрыта трехполосным люминофором, который обеспечивает индекс цветопередачи лампы Ra>82.

Лампа NTL-T4 поставляется с цоколем G5, в двух цветовых температурах (4200 К, 6400 К), семи мощностей от 6 до 30 Вт.

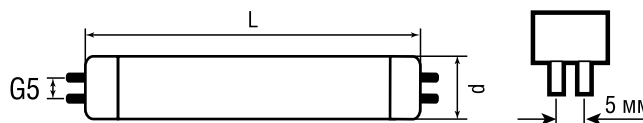

Код продукта	Мощность, Вт	Цветовая температура, К	Световой поток, лм	Тип цоколя	Диаметр трубки d, мм	Длина лампы L, мм	Количество штук в коробке	Штрихкод
NTL-T4-06-840-G5	6	4200	372	G5	12.5	207	400	4607136 94100 7
NTL-T4-06-860-G5	6	6400	360	G5	12.5	207	400	4607136 94111 3
NTL-T4-08-840-G5	8	4200	496	G5	12.5	327	400	4607136 94101 4
NTL-T4-08-860-G5	8	6400	480	G5	12.5	327	400	4607136 94112 0
NTL-T4-12-840-G5	12	4200	768	G5	12.5	356.5	200	4607136 94102 1
NTL-T4-12-860-G5	12	6400	744	G5	12.5	356.5	200	4607136 94113 7
NTL-T4-16-840-G5	16	4200	1040	G5	12.5	455	200	4607136 94103 8
NTL-T4-16-860-G5	16	6400	1008	G5	12.5	455	200	4607136 94114 4
NTL-T4-20-840-G5	20	4200	1300	G5	12.5	553	200	4607136 94104 5
NTL-T4-20-860-G5	20	6400	1260	G5	12.5	553	200	4607136 94115 1
NTL-T4-24-840-G5	24	4200	1632	G5	12.5	642	100	4607136 94105 2
NTL-T4-24-860-G5	24	6400	1584	G5	12.5	642	100	4607136 94116 8
NTL-T4-30-840-G5	30	4200	1960	G5	12.5	750	100	4607136 94122 9
NTL-T4-30-860-G5	30	6400	1904	G5	12.5	750	100	4607136 94123 6

Люминесцентные лампы Navigator серии NTL

Служит в 10 раз дольше

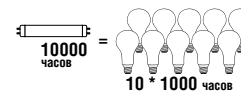

NTL-T5



Navigator NTL-T5 – люминесцентная лампа. Колба лампы – трубка диаметром 16 мм покрыта трехполосным люминофором, который обеспечивает индекс цветопередачи лампы Ra>82.

Лампа NTL-T5 поставляется с цоколем G5, в двух цветовых температурах (4200 K, 6400 K), пяти мощностей от 6 до 28 Вт.

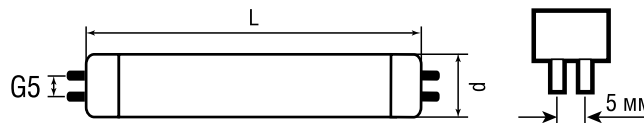

Код продукта	Мощность, Вт	Цветовая температура, К	Световой поток, лм	Тип цоколя	Диаметр трубки d, мм	Длина лампы L, мм	Количество штук в коробке	Штрихкод
NTL-T5-06-840-G5	6	4200	390	G5	16	212.1	500	4607136 94106 9
NTL-T5-06-860-G5	6	6400	378	G5	16	212.1	500	4607136 94117 5
NTL-T5-08-840-G5	8	4200	520	G5	16	288.3	500	4607136 94107 6
NTL-T5-08-860-G5	8	6400	504	G5	16	288.3	500	4607136 94118 2
NTL-T5-13-840-G5	13	4200	923	G5	16	516.9	200	4607136 94108 3
NTL-T5-13-860-G5	13	6400	884	G5	16	516.9	200	4607136 94119 9
NTL-T5-21-840-G5	21	4200	1575	G5	16	849	100	4607136 94109 0
NTL-T5-21-860-G5	21	6400	1512	G5	16	849	100	4607136 94120 5
NTL-T5-28-840-G5	28	4200	2184	G5	16	1149	100	4607136 94110 6
NTL-T5-28-860-G5	28	6400	2100	G5	16	1149	100	4607136 94121 2



Галогенные лампы накаливания Navigator серии NH

Галогенные лампы накаливания Navigator серии NH

Галогенные лампы накаливания – это высококачественный источник света. Галогенные лампы обладают высокой светоотдачей, отлично воспроизводят цвета. Благодаря технологическим особенностям галогенная лампа накаливания служит значительно дольше (в среднем в два раза), чем стандартная лампа накаливания. Точная цветопередача, усиленный световой поток, небольшие размеры и широкий ассортимент позволяют применять галогенные лампы в самых различных областях: для домашнего, профессионального коммерческого света, а также активно использовать в рекламном, дизайнерском, интерьерном и художественном освещении.

Галогенные лампы Navigator NH выпускаются под разное рабочее напряжение: низковольтные – предназначены для работы с понижающим трансформатором и лампы сетевого напряжения – не требующие дополнительного оборудования при подключении к питающей сети.



Код продукта	Расшифровка кода
Лампа с отражателем	
NH-MR11-20-12-GU4	MR – тип колбы 20 – мощность, Вт 12 – используемое напряжение, В GU4 – тип цоколя
Лампа капсульная	
NH-JC-10-12-G4-CL	JC – тип колбы 10 – мощность, Вт 12 – используемое напряжение, В G4 – тип цоколя особенность исполнения колбы: CL – прозрачная, FR – матовая
Лампа линейная	
NH-J78-100-230-R7s	J78 – тип колбы 100 – мощность, Вт 230 – используемое напряжение, В R7s – тип цоколя

Тип колбы:	
с отражателем	MR, JCDR, JCDCR, PAR, AR
капсульная	JC, JCD, JCD9
линейная	J78, J117, J189, J254, J333
Низковольтная галогенная лампа	12V
Галогенная лампа сетевого напряжения	230V
Напряжение	В
Мощность	Вт

Тип цоколя:	
лампа с отражателем	GU4, GU5.3, GU10, G53, E27
лампа капсульная	G4, G6.35, GY6.35, G9
лампа линейная	R7s
Диаметр	D
Длина	L

Галогенные лампы накаливания Navigator серии NH

NH-MR11, NH-MR16

Navigator NH-MR – галогенная лампа с дихроичным отражателем и защитным стеклом. Лампа предназначена для работы с использованием понижающего трансформатора при напряжении 12 В.

Колба лампы изготовлена из кварцевого стекла с добавками, экранирующими УФ-излучение. Защитное стекло обеспечивает безопасность эксплуатации лампы, предохраняя внутреннюю капсулу и отражатель от попадания пыли.

Лампа Navigator NH-MR предлагается в двух типоразмерах колбы и цоколя.

Лампа NH-MR11 выпускается с диаметром колбы 35 мм и цоколем GU4.

Лампа NH-MR16 имеет диаметр колбы 51 мм и цоколь GU5.3.

Цветовая температура излучаемого света около 3000 К.

Средний срок службы – 2000 часов.



Код продукта	Мощность, Вт	Напряжение, В	Тип цоколя	Диаметр отражателя, мм	Угол светового пучка, град.	Количество штук в коробке	Штрихкод
--------------	--------------	---------------	------------	------------------------	-----------------------------	---------------------------	----------

NH-MR11 12V

NH-MR11-20-12-GU4	20	12	GU4	35	30	200/10	4607136 94200 4
NH-MR11-35-12-GU4	35	12	GU4	35	30	200/10	4607136 94201 1

NH-MR16 12V

NH-MR16-20-12-GU5.3	20	12	GU5.3	51	38	200/10	4607136 94202 8
NH-MR16-35-12-GU5.3	35	12	GU5.3	51	38	200/10	4607136 94203 5
NH-MR16-50-12-GU5.3	50	12	GU5.3	51	38	200/10	4607136 94204 2

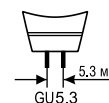

Галогенные лампы накаливания Navigator серии NH

NH-JC

Navigator NH-JC – галогенная лампа с колбой в виде капсулы. Лампа предназначена для работы с использованием понижающего трансформатора при напряжении 12 В.

Лампа Navigator NH-JC имеет исключительно компактные размеры. Колба изготовлена из кварцевого стекла с добавками, экранирующими УФ-излучение.

Лампа NH-JC предлагается с мощностью 10 Вт и 20 Вт с цоколем G4, мощностью 35 и 50 Вт с цоколем GY6.35.

Цветовая температура излучаемого света около 3000 К.

Средний срок службы – 2000 часов.



Код продукта	Мощность, Вт	Напряжение, В	Тип цоколя	Световой поток, лм	Количество штук в коробке	Штрихкод
--------------	--------------	---------------	------------	--------------------	---------------------------	----------

NH-JC 12V

NH-JC-10-12-G4-CL	10	12	G4	100	1000/20	4607136 94209 7
NH-JC-20-12-G4-CL	20	12	G4	240	1000/20	4607136 94210 3
NH-JC-35-12-GY6.35-CL	35	12	GY6.35	490	1000/20	4607136 94211 0
NH-JC-50-12-GY6.35-CL	50	12	GY6.35	800	1000/20	4607136 94212 7

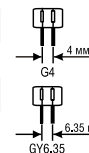

Галогенные лампы накаливания Navigator серии NH

NH-AR111

Navigator NH-AR111 – галогенная лампа с алюминиевым рефлектором. Лампа предназначена для работы с использованием понижающего трансформатора при напряжении 12 В. Колба лампы изготовлена из прозрачного кварцевого стекла с добавками, экранирующими УФ-излучение. Лампа AR111 имеет цоколь G53. Цветовая температура излучаемого света около 2900 К. Угол излучения лампы NH-AR111 – 24°, средний срок службы – 1500 часов.

Лампа NH-AR111 предназначена для использования в светильниках с шарнирным креплением лампы типа «кардан». Мощность светового потока позволяет организовывать акцентное освещение объектов в торговых залах, ресторанах, галереях, помещениях с высокими потолками и т.д.



Код продукта	Мощность, Вт	Напряжение, В	Тип цоколя	Диаметр отражателя, мм	Угол светового пучка, град.	Кол-во штук в коробке	Штрихкод
NH-AR111 12V							
NH-AR111-50-12-G53	50	12	G53	111	240	50	4607136 94231 8

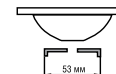

Галогенные лампы накаливания Navigator серии NH

NH-JCDR, NH-JCDRC

Navigator NH-JCDR и Navigator NH-JCDRC – галогенные лампы с дихроичным отражателем и защитным стеклом. Лампы обеспечивают возможность эксплуатации от сетевого напряжения 230 В без использования понижающего трансформатора.

Колба лампы изготовлена из кварцевого стекла с добавками, экранирующими УФ-излучение. Защитное стекло обеспечивает безопасность эксплуатации лампы, предохраняя внутреннюю капсулу и отражатель от попадания пыли.

Лампа NH-JCDR выпускается с диаметром отражателя 51 мм и цоколем GU5.3.

Лампа NH-JCDRC выпускается с диаметром отражателя 51 мм и цоколем GU10.

Цветовая температура излучаемого света около 3000 К.

Средний срок службы – 2000 часов.



Код продукта	Мощность, Вт	Напряжение, В	Тип цоколя	Диаметр отражателя, мм	Угол светового пучка, град.	Кол-во штук в коробке	Штрихкод
--------------	--------------	---------------	------------	------------------------	-----------------------------	-----------------------	----------

NH-JCDR 230V

NH-JCDR-35-230-GU5.3	35	230	GU5.3	51	38	200/10	4607136 94205 9
NH-JCDR-50-230-GU5.3	50	230	GU5.3	51	38	200/10	4607136 94206 6
NH-JCDR-75-230-GU5.3	75	230	GU5.3	51	38	200/10	4607136 94207 3

NH-JCDRC 230V

NH-JCDRC-35-230-GU10	35	230	GU10	51	38	200/10	4607136 94225 7
NH-JCDRC-50-230-GU10	50	230	GU10	51	38	200/10	4607136 94208 0

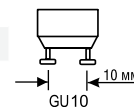
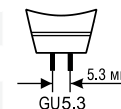

Галогенные лампы накаливания Navigator серии NH

NH-MR11

Navigator NH-MR11 – галогенная лампа с дихроичным отражателем. Лампа обеспечивает возможность эксплуатации от сетевого напряжения 230 В без использования понижающего трансформатора.

Колба лампы изготовлена из кварцевого стекла с добавками, экранирующими УФ-излучение.

Лампа NH-MR11 выпускается с диаметром отражателя 35 мм и цоколем GU5.3.

Цветовая температура излучаемого света около 3000 К.

Средний срок службы – 1500 часов.



Код продукта	Мощность, Вт	Напряжение, В	Тип цоколя	Диаметр отражателя, мм,	Количество штук в коробке	Штрихкод
NH-MR11 230V						
NH-MR11-35-230-GU5.3	35	230	GU5.3	35	200/10	4607136 94223 3
NH-MR11-50-230-GU5.3	50	230	GU5.3	35	200/10	4607136 94224 0

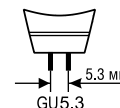

Галогенные лампы накаливания Navigator серии NH

NH-JCD, NH-JCD9

Navigator NH-JCD и NH-JCD9 – галогенные лампы с колбой в виде капсулы. Лампы обеспечивают возможность эксплуатации от сетевого напряжения 230 В без использования понижающего трансформатора. Лампы Navigator NH-JCD и NH-JCD9 имеют исключительно компактные размеры. Колба ламп изготовлена из кварцевого стекла с добавками, экранирующими УФ-излучение.

Лампа NH-JCD выпускается с цоколем G6.35 с прозрачной колбой.

Лампа NH-JCD9 выпускается с цоколем G9 в двух исполнениях – с прозрачной и матовой колбой.

Цветовая температура излучаемого света около 3000 К.

Средний срок службы – 2000 часов.



Код продукта	Мощность, Вт	Напряжение, В	Тип цоколя	Световой поток, лм	Тип капсулы	Количество штук в коробке	Штрихкод
NH-JCD G6.35 230V							
NH-JCD-35-230-GY6.35-CL	35	230	G6.35	320	прозрачный	1000/20	4607136 94213 4
NH-JCD-50-230-GY6.35-CL	50	230	G6.35	450	прозрачный	1000/20	4607136 94214 1
NH-JCD9 G9 230V							
NH-JCD9-40-230-G9-CL	40	230	G9	340	прозрачный	1000/20	4607136 94215 8
NH-JCD9-60-230-G9-CL	60	230	G9	630	прозрачный	1000/20	4607136 94216 5
NH-JCD9-40-230-G9-FR	40	230	G9	330	матовый	1000/20	4607136 94232 5
NH-JCD9-60-230-G9-FR	60	230	G9	610	матовый	1000/20	4607136 94233 2

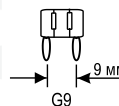
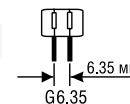

Галогенные лампы накаливания Navigator серии NH

NH-PAR20, NH-PAR30

Navigator NH-PAR20, NH-PAR30 – галогенные лампы с алюминиевым отражателем и защитным стеклом. Лампы обеспечивают возможность эксплуатации от сетевого напряжения 230 В без использования понижающего трансформатора.

Колба лампы изготовлена из кварцевого стекла с добавками, экранирующими УФ-излучение. Защитное стекло обеспечивает безопасность эксплуатации лампы, предохраняя внутреннюю капсулу и отражатель от попадания пыли.

Лампа NH-PAR20 – с отражателем диаметром 64 мм и цоколем E27.

Лампа NH-PAR30 – с отражателем диаметром 95 мм и цоколем E27.

Цветовая температура излучаемого света около 3000 К.

Средний срок службы – 2000 часов.



Код продукта	Мощность, Вт	Напряжение, В	Тип цоколя	Диаметр отражателя, мм	Угол светового пучка, град.	Количество штук в коробке	Штрихкод
NH-PAR 230V							
NH-PAR20-50-230-E27	50	230	E27	64	30	100/10	4607136 94228 8
NH-PAR30-75-230-E27	75	230	E27	95	30	50/10	4607136 94229 5
NH-PAR30-100-230-E27	100	230	E27	95	30	50/10	4607136 94230 1

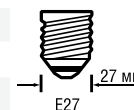

Галогенные лампы накаливания Navigator серии NH

NH-J

Navigator NH-J – галогенная линейная лампа. Лампа обеспечивает возможность эксплуатации от сетевого напряжения 230 В без использования понижающего трансформатора. Колба лампы изготовлена из прозрачного кварцевого стекла с добавками, экранирующими УФ-излучение. Лампа NH-J имеет два цоколя R7s и предлагается в пяти типоразмерах: 78 мм, 117 мм, 189 мм, 254 мм, 333 мм.

Цветовая температура излучаемого света около 2900 К.

Средний срок службы – 1500 часов.

Галогенные линейные лампы большой мощности применяются в прожекторах заливающего наружного освещения, а лампы менее мощные используются в современных торшерах, настенных светильниках внутреннего освещения.

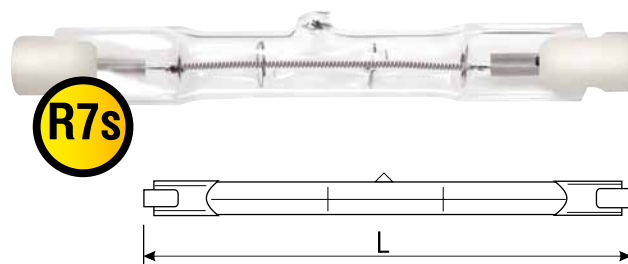

Код продукта	Мощность, Вт	Напряжение, В	Тип цоколя	Длина лампы L, мм	Световой поток, лм	Кол-во штук в коробке	Штрихкод
NH-J78 230V							
NH-J78-100-230-R7s	100	230	R7s	78	800	500/50	4607136 94219 2
NH-J78-150-230-R7s	150	230	R7s	78	1200	500/50	4607136 94218 9
NH-J117 230V							
NH-J117-150-230-R7s	150	230	R7s	117	1200	500/50	4607136 94219 6
NH-J117-300-230-R7s	300	230	R7s	117	4000	500/50	4607136 94220 2
NH-J117-500-230-R7s	500	230	R7s	117	7200	500/50	4607136 94221 9
NH-J189 230V							
NH-J189-1000-230-R7s	1000	230	R7s	189	17600	500/20	4607136 94222 6
NH-J254 230V							
NH-J254-1500-230-R7s	1500	230	R7s	254	25000	500/20	4607136 94234 9
NH-J333 230V							
NH-J333-2000-230-R7s	2000	230	R7s	333	30000	500/20	4607136 94235 6

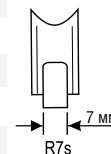

Галогенные лампы накаливания Navigator серии NH

NH-A

NH-A – галогенные лампы накаливания с внутренней колбой в виде капсулы и внешней грушевидной колбой диаметром 55 мм со стандартным цоколем E27. Лампа NH-A выпускается в 2-х мощностях: 52 и 73 Вт, с прозрачной и матированной внешней колбой. Является энергоэффективной заменой ламп накаливания 75 и 100 Вт соответственно. Цветовая температура излучаемого света около 3000 К. Средний срок службы – 2000 часов.



Код продукта	Мощность, Вт	Напряжение, В	Тип цоколя	Аналог лампы накаливания	Световой поток, Лм	Диаметр колбы, мм	Длина лампы, мм	Количество штук в коробке	Штрихкод
NH-A55-52-230-E27-CL	52	230	E27	75 Вт	860	55	118	100	4607136 94236 3
NH-A55-52-230-E27-FR	52	230	E27	75 Вт	860	55	118	100	4607136 94237 0
NH-A55-73-230-E27-CL	73	230	E27	100 Вт	1250	55	118	100	4607136 94238 7
NH-A55-73-230-E27-FR	73	230	E27	100 Вт	1250	55	118	100	4607136 94239 4

NH-C

NH-C – галогенные лампы накаливания с внутренней колбой в виде капсулы и внешней колбой в форме свечи, диаметром 35 мм с цоколем «Миньон» E14. Мощность лампы NH-C – 42 Вт; выпускается с прозрачной и матированной внешней колбой. Является энергоэффективной заменой лампы накаливания 60 Вт. Цветовая температура излучаемого света около 3000 К. Средний срок службы – 2000 часов.



Код продукта	Мощность, Вт	Напряжение, В	Тип цоколя	Аналог лампы накаливания	Световой поток, Лм	Диаметр колбы, мм	Длина лампы, мм	Количество штук в коробке	Штрихкод
NH-C35-42-230-E14-CL	42	230	E14	60 Вт	640	35	109	100	4607136 94240 0
NH-C35-42-230-E14-FR	42	230	E14	60 Вт	640	35	109	100	4607136 94241 7

Металлогалогенные лампы Navigator серии NMH

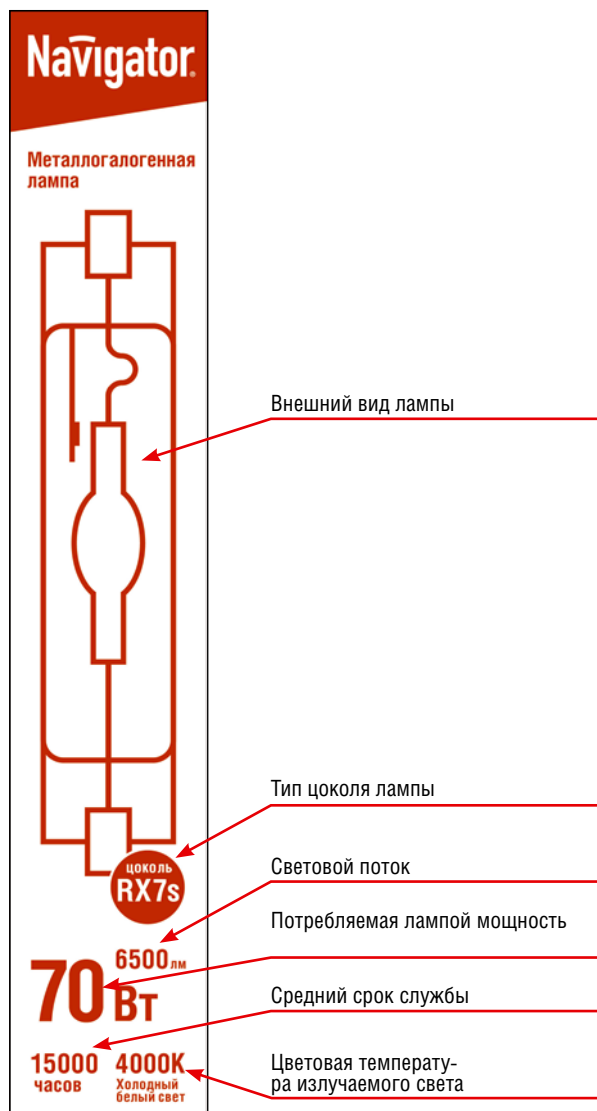

На сегодняшний день металлогалогенные лампы – это один из самых эффективных источников света (до 95лм/Вт). В то же время они обладают большим сроком службы и отличной цветопередачей. Все это делает их одним из лучших решений в самых различных областях: для освещения больших открытых пространств, профессионального промышленного и коммерческого света, а также активного использования в рекламном и архитектурном освещении.

Код продукта	Расшифровка кода
NMH-70Q-3K-RX7S	70 – мощность, Вт
	Q – тип горелки кварцевая
	3K – цветовая температура 3000 K
	RX7S – тип цоколя

Металлогалогенные лампы Navigator серии NMH

NMH

NMH – металлогалогенные лампы с кварцевой горелкой отличаются высокой эффективностью, большим световым потоком и долгим сроком службы (до 15 000 часов). Предназначены для использования с пускорегулирующим аппаратом (ПРА), соответствующим по мощности, в закрытых светильниках.

Ассортимент представлен 6-ю позициями: 4 лампы с цоколем Rx7s мощностью 70 и 150 Вт, в двух цветностях 3000 К и 4000 К и 2 лампы с цоколем E40 мощностью 250 и 400 Вт, с цветовой температурой 5000 К.



Код продукта	Мощность, Вт	Цоколь	Световой поток, лм	Срок службы	Цветовая температура, К	Диаметр трубки, мм	Длина лампы, мм	Кол-во штук в коробке	Штрихкод
NMH-70Q-3K-RX7S	70	Rx7s	6000	15000	3000	19	117	100/10	4607136 94660 8
NMH-70Q-4K-RX7S	70	Rx7s	6500	15000	4000	19	117	100/10	4607136 94661 5
NMH-150Q-3K-RX7S	150	Rx7s	14000	15000	3000	22	133	100/10	4607136 94662 2
NMH-150Q-4K-RX7S	150	Rx7s	14000	15000	4000	22	133	100/10	4607136 94663 9
NMH-250Q-5K-E40	250	E40	20000	12000	5000	46	252	12	4607136 94664 6
NMH-400Q-5K-E40	400	E40	36000	12000	5000	46	252	12	4607136 94665 3



Лампы накаливания общего назначения Navigator серии NI

Лампы накаливания общего назначения Navigator серии NI

Лампа накаливания общего назначения (ЛОН) – это самый распространенный классический источник света, который широко применяется в быту для общего, местного и наружного освещения. ЛОН Navigator NI применяется там, где не требуется высокая световая отдача. Лампа Navigator NI предлагается со стандартными цоколями E27 и E14.

Средний срок службы ЛОН составляет около 1000 часов.



Код продукта	Расшифровка кода
NI-A-60-230-E27-CL	A – тип колбы
	60 – мощность, Вт
	230 – используемое напряжение
	E27 – тип цоколя
	особенность исполнения колбы: CL – прозрачная FR – матовая

Тип колбы:	
грушевидная	NI-A
свечеобразная	NI-B
шарообразная	NI-C
рефлектор	NI-R
витая свеча	NI-TC
свеча на ветру	NI-FC
Напряжение	В
Мощность	Вт
Тип цоколя:	
цоколь «Миньон»	E14
цоколь стандарт	E27
Диаметр	D
Общая длина лампы	L

Лампы накаливания общего назначения Navigator серии NI

NI-A

Navigator NI-A – лампа накаливания общего назначения.

Колба лампы – прозрачная грушевидной формы диаметром 55 мм. Лампа NI-A поставляется со стандартным цоколем E27 в трех мощностях: 40 Вт, 60 Вт и 75 Вт. Средний срок службы лампы накаливания общего назначения Navigator NI-A составляет 1000 часов.



Код продукта	Мощность, Вт	Напряжение, В	Тип цоколя	Диаметр колбы, мм	Длина лампы, мм	Количество штук в коробке	Штрихкод
NI-A-40-230-E27-CL	40	230	E27	55	97	100/10	4607136 94325 4
NI-A-60-230-E27-CL	60	230	E27	55	97	100/10	4607136 94300 1
NI-A-75-230-E27-CL	75	230	E27	55	97	100/10	4607136 94301 8

NI-B

Navigator NI-B – лампа накаливания общего назначения.

Колба лампы – прозрачная и матовая, выполнена в форме свечи диаметром 35 мм. Лампа NI-B поставляется со стандартным цоколем E27 и с цоколем «Миньон» E14 в двух мощностях: 40 Вт и 60 Вт. Средний срок службы лампы накаливания общего назначения Navigator NI-B составляет 1000 часов.



Код продукта	Мощность, Вт	Напряжение, В	Тип цоколя	Диаметр колбы, мм	Длина лампы, мм	Количество штук в коробке	Штрихкод
NI-B-40-230-E14-CL	40	230	E14	35	100	100/10	4607136 94303 2
NI-B-40-230-E27-CL	40	230	E27	35	95	100/10	4607136 94328 5
NI-B-60-230-E14-CL	60	230	E14	35	100	100/10	4607136 94304 9
NI-B-60-230-E27-CL	60	230	E27	35	95	100/10	4607136 94329 2
NI-B-40-230-E14-FR	40	230	E14	35	100	100/10	4607136 94308 7
NI-B-40-230-E27-FR	40	230	E27	35	95	100/10	4607136 94326 1
NI-B-60-230-E14-FR	60	230	E14	35	100	100/10	4607136 94309 4
NI-B-60-230-E27-FR	60	230	E27	35	95	100/10	4607136 94327 8

Лампы накаливания общего назначения Navigator серии NI

NI-C

Navigator NI-C – лампа накаливания общего назначения.

Колба лампы – прозрачная и матовая шарообразной формы диаметром 45 мм. Лампа NI-C поставляется со стандартным цоколем E27 и с цоколем «Миньон» E14 в двух мощностях: 40 Вт и 60 Вт. Средний срок службы лампы накаливания общего назначения Navigator NI-C составляет 1000 часов.



Код продукта	Мощность, Вт	Напряжение, В	Тип цоколя	Диаметр колбы, мм	Длина лампы, мм	Количество штук в коробке	Штрихкод
NI-C-40-230-E14-CL	40	230	E14	45	75	100/10	4607136 94314 8
NI-C-40-230-E27-CL	40	230	E27	45	70	100/10	4607136 94310 0
NI-C-60-230-E14-CL	60	230	E14	45	75	100/10	4607136 94316 2
NI-C-60-230-E27-CL	60	230	E27	45	70	100/10	4607136 94312 4
NI-C-40-230-E14-FR	40	230	E14	45	75	100/10	4607136 94315 5
NI-C-40-230-E27-FR	40	230	E27	45	70	100/10	4607136 94311 7
NI-C-60-230-E14-FR	60	230	E14	45	75	100/10	4607136 94317 9
NI-C-60-230-E27-FR	60	230	E27	45	70	100/10	4607136 94313 1

Лампы накаливания общего назначения Navigator серии NI

NI-R

Navigator NI-R – зеркальная лампа накаливания акцентного освещения.

Колба лампы матовая, с зеркальным отражающим слоем, имеет форму рефлектора. Лампа NI-R39 предлагается с колбой диаметром 39 мм, цоколем E14, мощностью 30 Вт; NI-R50 с колбой диаметром 50 мм, цоколем E14, мощностью 40 Вт и 60 Вт; NI-R63 с колбой диаметром 63 мм, цоколем E27, мощностью 40 Вт и 60 Вт.

Отверстие в резьбовой части алюминиевого цоколя рефлекторных ламп Navigator NI-R способствует снижению температуры внутри цоколя и увеличению срока службы лампы. На стеклянную опору держателей спирали нанесен химический реагент, препятствующий окислению вольфрамовой спирали, что также способствует увеличению срока службы лампы.

Средний срок службы рефлекторных ламп Navigator NI-R составляет 1000 часов.



Код Navigator	Мощность, Вт	Напряжение, В	Тип цоколя	Диаметр колбы, мм	Длина лампы, мм	Количество штук в коробке	Штрихкод
NI-R39-30-230-E14-FR	30	230	E14	39	65	10/100	4607136 94318 6
NI-R50-40-230-E14-FR	40	230	E14	50	85	10/100	4607136 94319 3
NI-R50-60-230-E14-FR	60	230	E14	50	85	10/100	4607136 94320 9
NI-R63-40-230-E27-FR	40	230	E27	63	105	10/100	4607136 94324 7
NI-R63-60-230-E27-FR	60	230	E27	63	105	10/100	4607136 94321 6

Лампы накаливания общего назначения Navigator серии NI

NI-TC

Navigator NI-TC – лампа накаливания общего назначения.

Колба лампы прозрачная и матовая, выполнена в форме витой свечи диаметром 35 мм. Лампа NI-TC поставляется с цоколем «Миньон» E14 в двух мощностях: 40 Вт и 60 Вт. Средний срок службы лампы накаливания общего назначения Navigator NI-TC составляет 1000 часов.



Код продукта	Мощность, Вт	Напряжение, В	Тип цоколя	Диаметр колбы, мм	Длина лампы, мм	Количество штук в коробке	Штрихкод
NI-TC-40-230-E14-CL	40	230	E14	35	100	100/10	4607136 94332 2
NI-TC-60-230-E14-CL	60	230	E14	35	100	100/10	4607136 94333 9
NI-TC-40-230-E14-FR	40	230	E14	35	100	100/10	4607136 94330 8
NI-TC-60-230-E14-FR	60	230	E14	35	100	100/10	4607136 94331 5

NI-FC

Navigator NI-FC – лампа накаливания общего назначения.

Колба лампы матовая, выполнена в форме свечи на ветру диаметром 35 мм. Лампа NI-FC поставляется с цоколем «Миньон» E14 в двух мощностях: 40 Вт и 60 Вт. Средний срок службы лампы накаливания общего назначения Navigator NI-FC составляет 1000 часов.



Код Navigator	Мощность, Вт	Напряжение, В	Тип цоколя	Диаметр колбы, мм	Длина лампы, мм	Количество штук в коробке	Штрихкод
NI-FC-40-230-E14-FR	40	230	E14	35	120	100/10	4607136 94334 6
NI-FC-60-230-E14-FR	60	230	E14	35	120	100/10	4607136 94335 3



Светодиодные LED светильники Navigator

Светодиодные светильники Navigator

Светодиодные светильники Navigator – надежная и эффективная замена стандартных светильников. Светодиодные светильники – это энергоэффективное решение, не требующее замены источника света в процессе эксплуатации. Ассортимент светодиодных светильников Navigator включает аналоги стандартных светильников промышленного, коммерческого и бытового назначений и сегмента ЖКХ. В промышленном сегменте представлены светильники DPO-LED и DSP-LED – энергоэффективные аналоги светильников ЛПО и ЛСП. Также в данном сегменте предлагаются светодиодные прожекторы мощностью 50 и 110 Вт. Коммерческое направление светодиодных светильников Navigator представлено светильниками направленного света типа Downlight мощностью от 5 до 25 Вт, светодиодными ультратонкими панелями серии NLP и классическим светодиодным светильником NLP-OS2, который является энергоэффективной заменой стандартных офисных светильников ЛВО 4x18. Бытовое направление представлено ассортиментом линейных светодиодных светильников NEL-LED различной модификации мощностью от 5 до 20 Вт и светодиодными прожекторами мощностью от 10 до 30 Вт. В сегменте ЖКХ предлагаются аналоги стандартных светильников НПП и НПБ – светодиодные светильники NBL-LED. Данные светильники поставляются в двух модификациях корпуса – пластиковом и металлическом. Представлены в различных формах и цветовых исполнениях.

Код продукта	Расшифровка кода
NBL-01-8-4K-WH-IP65-LED	NBL – серия светильника
NBL-PR3-12-4K-BL-SNR-LED	01, PR3, P1, AC – модификации изделия
NFL-P-30-6K-BL-IP65-LED	8, 12 – мощность, Вт
NDL-P1-5W-830-WH-LED	4K – цветовая температура 4000 К
DSP-AC-224-IP65-LED	830 – характеристики излучаемого света
	WH – цвет корпуса изделия
	IP65 – степень защиты от пыли и влаги
	SNR – датчик движения
	LED – источник света – светодиоды



Светодиодные светильники Navigator:

- высокоэффективные планарные светодиоды – высокая надежность и эффективность (до 90 Лм/Вт), белый свет с отличной цветопередачей (Ra>80);
- монтажная плата из сплава алюминия и радиатор с увеличенной площадью рассеивания – увеличение надежности и срока службы, стабильность светового потока;
- надежный интеллектуальный драйвер – отсутствие пульсаций, стабильная работа в широком диапазоне входных напряжений (90–265 В), защита от перегрева и скачков напряжения;
- продуманная конструкция, обеспечивающая правильное распределение света, согласно области применения;
- эргономичность – светильники разработаны с учетом удобства монтажа и использования;
- привлекательный дизайн;
- гарантия 3 года.

Светодиодные светильники Navigator серии NBL-LED

NBL

Navigator NBL-LED – светодиодный энергосберегающий пылевлагозащищенный светильник. Обладает степенью защиты от пыли и влаги IP65 и может быть использован в помещениях с повышенным содержанием пыли и влаги. Плафон светильника выполнен из матового высокопрочного поликарбоната. Светильник NBL-LED повторяет форму и размеры стандартных светильников НПБ и обладает противоударными свойствами.

В светодиодных светильниках серии NBL-LED применяются высокоэффективные планарные светодиоды Samsung, обеспечивающие эффективность 80 лм/Вт. При этом коэффициент цветопередачи светильника обеспечивается на уровне Ra>80. Ассортимент светодиодных светильников серии NBL-LED представлен цветовой температурой излучаемого света 4000 К. Применение литого алюминиевого корпуса с увеличенной площадью рассеивания способствует снижению температуры внутри светильника и, как следствие, увеличению его срока службы.

Срок службы светодиодных светильников Navigator NBL-LED составляет 40 000 часов. Предоставляется гарантия 3 года.

R1 – круглый корпус с открытым плафоном.

O1 – овальный корпус с открытым плафоном.

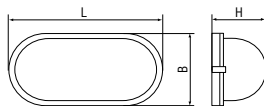
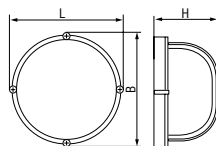

Код продукта	Мощность, Вт	Цвет	Напряжение, В	Цветовая температура, К	Световой поток, лм	Козф. мощн., cos φ	Длина L, мм	Ширина В, мм	Высота Н, мм	Кол-во штук в коробке	Штрихкод
NBL-R1-8-4K-WH-IP65-LED	8	Белый	150–250	4000	560	>0.7	171	171	77	10	4607136 94827 3
NBL-O1-8-4K-WH-IP65-LED	8	Белый	150–250	4000	560	>0.7	175	110	76	10	4607136 94828 0
NBL-R1-12-4K-WH-IP65-LED	12	Белый	150–250	4000	960	>0.9	175	175	75	10	4607136 94826 6

Светодиодные светильники Navigator серии NBL-LED

NBL-P

Navigator NBL-P-LED – светодиодный энергосберегающий пылевлагозащищенный светильник. Обладает степенью защиты от пыли и влаги IP65, может быть использован в помещениях с повышенным содержанием пыли и влаги. Корпус светильника выполнен из высокопрочного пластика и обладает противоударными свойствами. Светильник NBL-P-LED является аналогом по своим светотехническим характеристикам и повторяет форму и размеры стандартных светильников НПБ. Внутри светильник оснащен алюминиевым радиатором, что способствует долгому и стабильному сроку службы светодиодов, а также алюминиевым отражателем, что обеспечивает минимальные потери светового потока. Коэффициент цветопередачи Ra>0.75.

Срок службы 30 000 часов.

PR1 – пластиковый круглый корпус с открытым плафоном.

PO1 – пластиковый овальный корпус с открытым плафоном.

PR3 – пластиковый круглый корпус с козырьком.

PO3 – пластиковый овальный корпус с козырьком.



Код продукта	Мощность, Вт	Цвет	Напряжение, В	Цветовая температура, К	Световой поток, лм	Кэф. мощн., cos φ	Длина, мм	Ширина, мм	Высота, мм	Кол-во штук в коробке	Штрихкод
NBL-PR1-7-4K-WH-IP65-LED	7	Белый	165–265	4000	510	>0.9	197	197	76	10	4607136 94829 7
NBL-PR3-7-4K-WH-IP65-LED	7	Белый	165–265	4000	440	>0.9	197	197	76	10	4607136 94830 3
NBL-PR1-7-4K-BL-IP65-LED	7	Черный	165–265	4000	510	>0.9	197	197	76	10	4607136 94831 0
NBL-PR3-7-4K-BL-IP65-LED	7	Черный	165–265	4000	440	>0.9	197	197	76	10	4607136 94832 7
NBL-PO1-7-4K-WH-IP65-LED	7	Белый	165–265	4000	510	>0.9	208	120	74	10	4607136 94822 8
NBL-PO3-7-4K-WH-IP65-LED	7	Белый	165–265	4000	440	>0.9	208	120	75	10	4607136 94823 5
NBL-PO1-7-4K-BL-IP65-LED	7	Черный	165–265	4000	510	>0.9	208	120	74	10	4607136 94824 2
NBL-PO3-7-4K-BL-IP65-LED	7	Черный	165–265	4000	440	>0.9	208	120	75	10	4607136 94825 9
NBL-PR1-12-4K-WH-IP65-LED	12	Белый	165–265	4000	870	>0.9	235	235	94	10	4607136 94839 6
NBL-PR3-12-4K-WH-IP65-LED	12	Белый	165–265	4000	760	>0.9	235	235	96	10	4607136 94840 2
NBL-PR1-12-4K-BL-IP65-LED	12	Черный	165–265	4000	870	>0.9	235	235	94	10	4607136 94841 9
NBL-PR3-12-4K-BL-IP65-LED	12	Черный	165–265	4000	760	>0.9	235	235	96	10	4607136 94842 6

Светодиодные светильники Navigator серии NBL-LED

NBL-SNR

Navigator NBL-SNR-LED – светодиодный энергосберегающий пылевлагозащищенный светильник с датчиком движения. Обладает степенью защиты от пыли и влаги IP65, подходит как для наружного, так и для внутреннего освещения. Светильник оборудован встроенным датчиком движения, который реагирует на движение объектов, управляя включением и выключением светового прибора. На эффективность работы датчика не влияют изменение температуры, порывы ветра и движение малых объектов (птицы, насекомые) в зоне действия датчика.

Датчик оснащен тремя регуляторами для настройки параметров работы: величины освещенности, при которой срабатывает датчик, дальности действия, а также времени работы светильника после включения.

Внутри светильник оснащен алюминиевым радиатором, что способствует долгому и стабильному сроку службы светодиодов, а также алюминиевым отражателем, что обеспечивает минимальные потери светового потока. Цветовая температура всех светильников – 4000 К, коэффициент цветопередачи Ra>0.75. Срок службы 30 000 часов.

PR1 – пластиковый круглый корпус с открытым плафоном.

PR3 – пластиковый круглый корпус с козырьком.



**ВСТРОЕННЫЙ
ДАТЧИК ДВИЖЕНИЯ**



Код продукта	Мощность, Вт	Цвет	Напряжение, В	Цветовая температура, К	Световой поток, лм	Козф. мощн., cos φ	Длина, мм	Ширина, мм	Высота, мм	Кол-во штук в коробке	Штрихкод
NBL-PR1-12-4K-WH-SNR-LED	12	Белый	165–265	4000	870	>0.9	235	235	94	10	4607136 94843 3
NBL-PR3-12-4K-WH-SNR-LED	12	Белый	165–265	4000	760	>0.9	235	235	96	10	4607136 94844 0
NBL-PR1-12-4K-BL-SNR-LED	12	Черный	165–265	4000	870	>0.9	235	235	94	10	4607136 94845 7
NBL-PR3-12-4K-BL-SNR-LED	12	Черный	165–265	4000	760	>0.9	235	235	96	10	4607136 94846 4

Светодиодные прожекторы Navigator серии NFL-LED

NFL-P

Прожектор NFL-P-LED является энергоэффективной заменой галогенных прожекторов. Он обладает степенью защиты от пыли и влаги IP65, подходит как для внутреннего, так и для наружного использования. Предназначен для освещения фасадов зданий, внутренних дворов, садов, оград, гаражей, складских помещений, рекламных стендов, вывесок, витрин и проч.

Корпус выполнен из ударопрочного АБС-пластика, а алюминиевый радиатор обеспечивает стабильный срок службы светодиодов.

Специальный матовый рассеиватель, закрывающий светодиоды, снижает уровень слепимости, а алюминиевый рефлектор обеспечивает угол светового потока 70°, создавая мощный направленный свет. Обладает эффективностью порядка 70 лм/Вт. При этом коэффициент цветопередачи светильника обеспечивается на уровне Ra>75. Срок службы светодиодных светильников NFL-P-LED составляет 30 000 часов.

P – пластиковый корпус.



Код продукта	Мощность, Вт	Цвет	Напряжение, В	Цветовая температура, К	Световой поток, лм	Козф. мощн., cos φ	Длина, мм	Ширина, мм	Высота, мм	Штрихкод
NFL-P-10-4K-WH-IP65-LED	10	Белый	165–265	4000	700	>0.8	53	122	193	4607136 94627 9
NFL-P-10-4K-BL-IP65-LED	10	Черный	165–265	4000	700	>0.8	53	122	193	4607136 94628 6
NFL-P-10-6K-BL-IP65-LED	10	Черный	165–265	6000	750	>0.8	53	122	193	4607136 94646 0
NFL-P-30-4K-WH-IP65-LED	30	Белый	165–265	4000	2100	>0.8	64	176	220	4607136 94629 3
NFL-P-30-4K-BL-IP65-LED	30	Черный	165–265	4000	2100	>0.8	64	176	220	4607136 94630 9
NFL-P-30-6K-BL-IP65-LED	30	Черный	165–265	6000	2200	>0.8	64	176	220	4607136 94647 7
NFL-P-50-4K-WH-IP65-LED	50	Белый	165–265	4000	3400	>0.9	76	215	253	4607136 94640 8
NFL-P-50-4K-BL-IP65-LED	50	Черный	165–265	4000	3400	>0.9	76	215	253	4607136 94641 5
NFL-P-50-6K-BL-IP65-LED	50	Черный	165–265	6000	3550	>0.9	76	215	253	4607136 94648 4

Светодиодные прожекторы Navigator серии NFL-LED

NFL-P-SNR

Светодиодный прожектор NFL-P-SNR оснащен инфракрасным датчиком движения. Он обладает степенью защиты от пыли и влаги IP65, подходит как для внутреннего, так и для наружного использования. Дает мощный направленный свет, угол светового потока 70°. Обладает высокой эффективностью, порядка 70 лм/Вт. При этом коэффициент цветопередачи светильника обеспечивается на уровне Ra>75.

Датчик движения не оснащен регуляторами для настройки параметров и имеет следующие заводские настройки: дальность срабатывания – 7 метров; время срабатывания – 180 секунд; порог внешней освещенности, при котором происходит срабатывание датчика – 20 люкс.

Срок службы 30 000 часов.

P – пластиковый корпус.



Код продукта	Мощность, Вт	Цвет	Напряжение, В	Цветовая температура, К	Световой поток, лм	Козф. мощн., cos φ	Длина, мм	Ширина, мм	Высота, мм	Штрихкод
NFL-P-10-4K-BL-SNR-LED	10	Черный	165–265	4000	700	>0.8	53	122	193	4607136 94642 2
NFL-P-30-4K-BL-SNR-LED	30	Черный	165–265	4000	2100	>0.8	64	176	220	4607136 94643 9

Светодиодные прожекторы Navigator серии NFL-LED

NFL-P-PRL, NFL-P-TRI

Прожекторы NFL-P-PRL и NFL-P-TRI являются энергоэффективной заменой галогенных прожекторов. Они обладают степенью защиты от пыли и влаги IP65, подходят как для внутреннего, так и для наружного использования. Предназначены для освещения строительно-ремонтных площадок и для обустройства освещения во временных рабочих зонах.

Корпус выполнен из ударопрочного АБС-пластика, а алюминиевый радиатор обеспечивает стабильный срок службы светодиодов.

Специальный матовый рассеиватель, закрывающий светодиоды, снижает уровень слепимости, а алюминиевый рефлектор обеспечивает угол светового потока 70°, создавая мощный направленный свет. Обладает эффективностью порядка 70 лм/Вт, при этом коэффициент цветопередачи прожектора обеспечивается на уровне $Ra \geq 75$.

Модель NFL-P-PRL оснащена удобной ручкой для переноски, а модель NFL-P-TRI – раздвижным штативом регулируемым по высоте. Все модели оснащены кабелем питания с вилкой для удобства подключения.

Срок службы светодиодных прожекторов NFL-P-PRL и NFL-P-TRI составляет 30 000 часов.

P – пластиковый корпус.



Код продукта	Мощность, Вт	Цвет	Напряжение, В	Цветовая температура, К	Световой поток, лм	Козф. мощн., cos φ	Длина, мм	Ширина, мм	Высота, мм	Штрихкод
NFL-P-30-4K-BL-PRL-LED	30	Черный/желтый	165–265	4000	2100	>0.8	250	350	210	4607136 94644 6
NFL-P-2x30-4K-BL-TRI-LED	2x30	Черный/желтый	165–265	4000	2x2100	>0.8	1000	1000	770–1500	4607136 94645 3

Светодиодные светильники Navigator серии NEL-LED

NEL

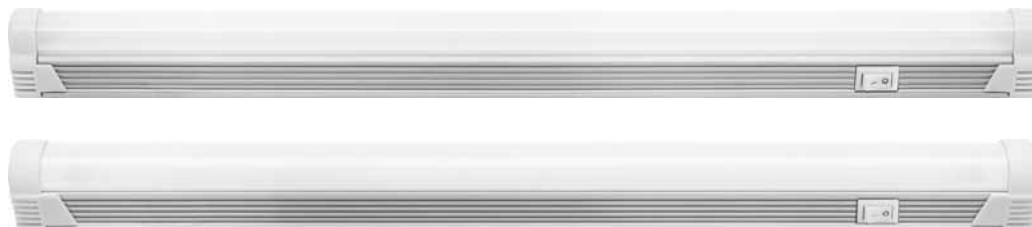

Светильник NEL-LED является энергоэффективной заменой линейных люминесцентных светильников. Он предназначен для подсветки внутренних пространств в жилых, офисных и коммерческих помещениях. Степень защиты IP33 позволяет использовать светильник в помещениях с повышенной влажностью (в ванных комнатах, в холодильных камерах, а также для подсветки кухонных рабочих поверхностей и проч.).

Удобен в подключении и применении. Каждый светильник оснащен выключателем на корпусе. Также есть возможность как гибкого, так

и жесткого соединения (стык в стык) светильников в линию.

Светильник Navigator NEL-LED обладает высокой эффективностью, около 80 лм/Вт. При этом коэффициент цветопередачи светильника обеспечивается на уровне Ra>80.

Срок службы светодиодных светильников NEL-LED составляет 40 000 часов. Предоставляется гарантия 3 года.

T5 – аналог люминесцентного светильника под лампу T5.

T8 – аналог люминесцентного светильника под лампу T8.

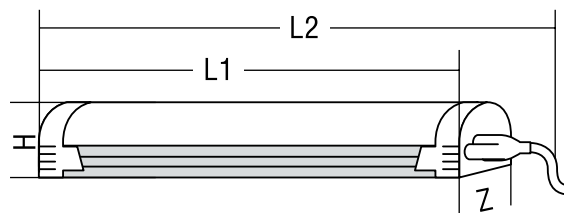

Код продукта	Мощность, Вт	Цвет	Напряжение, В	Цветовая температура, К	Световой поток, лм	Кэф. мощн., cos φ	Длина L1, мм	Длина L2, мм	Ширина Z, мм	Высота Н, мм	Штрихкод
NEL-T5-05-4K-LED	5	Серый	150–250	4000	400	>0.9	420	470	28	28	4607136 94569 2
NEL-T5-07-4K-LED	7	Серый	150–250	4000	650	>0.9	570	620	28	28	4607136 94570 8
NEL-T5-10-4K-LED	10	Серый	150–250	4000	890	>0.9	870	920	28	28	4607136 94571 5
NEL-T5-13-4K-LED	13	Серый	150–250	4000	1130	>0.9	1170	1220	28	28	4607136 94575 3
NEL-T8-07-4K-LED	7	Серый	150–250	4000	670	>0.9	425	475	30	30	4607136 94572 2
NEL-T8-11-4K-LED	11	Серый	150–250	4000	1000	>0.9	574	624	30	30	4607136 94573 9
NEL-T8-15-4K-LED	15	Серый	150–250	4000	1380	>0.9	874	924	30	30	4607136 94574 6
NEL-T8-20-4K-LED	20	Серый	150–250	4000	1710	>0.9	1174	1224	30	30	4607136 94576 0

Светодиодные светильники Navigator серии NDL-LED

NDL

Встраиваемый светодиодный энергосберегающий светильник типа Downlight (направленного света) NDL-LED создает яркий направленный и равномерный свет, что делает его идеальным решением любых задач по освещению. Предназначен для освещения внутренних пространств в жилых, офисных и коммерческих помещениях. Степень защиты IP44 позволяет использовать светильник в помещениях с повышенной влажностью (в ванных комнатах, для подсветки кухонных рабочих поверхностей и проч.) В светодиодных светильниках NDL-LED применяется отражатель параболической формы, что обеспечивает направленное распределение света в угле 90°. В светодиодных светильниках NDL-LED применяются высокоэффективные планарные светодиоды Epistar, обеспечивающие эффективность до 80 лм/Вт. При этом коэффициент цветопередачи светильника обеспечивается на уровне Ra>82.

Срок службы 40 000 часов. Предоставляется гарантия 3 года.

Р1 – пластиковый корпус.

PR1 – пластиковый поворотный корпус (угол поворота ±30°).



Код продукта	Мощность, Вт	Цвет	Напряжение, В	Цветовая температура, К	Световой поток, лм	Козф. мощн., cos φ	 мм	Диаметр, мм	Высота, мм	Штрихкод
NDL-P1-5W-830-WH-LED	5	Белый	90–260	4000	350	>0.8	53–70	83	58	4607136 94820 4
NDL-P1-5W-830-SL-LED	5	Серебро	90–260	4000	350	>0.8	53–70	83	58	4607136 94821 1
NDL-P1-5W-830-GD-LED	5	Золото	90–260	4000	350	>0.8	53–70	83	58	4607136 94847 1
NDL-PR1-5W-830-WH-LED	5	Белый	90–260	4000	350	>0.8	70–78	90	58	4607136 94848 8
NDL-P1-6W-840-WH-LED	6	Белый	90–260	4000	420	>0.8	80–90	100	70	4607136 94833 4
NDL-P1-6W-840-SL-LED	6	Серебро	90–260	4000	420	>0.8	80–90	100	70	4607136 94834 1
NDL-P1-6W-840-GD-LED	6	Золото	90–260	4000	420	>0.8	80–90	100	70	4607136 94835 8
NDL-P1-6W-830-WH-LED	6	Белый	90–260	3000	400	>0.8	80–90	100	70	4607136 94899 0
NDL-P1-10W-840-WH-LED	10	Белый	90–260	4000	700	>0.9	102–110	121	70	4607136 94836 5
NDL-P1-20W-840-WH-LED	20	Белый	90–260	4000	1600	>0.9	152–160	170	70	4607136 94837 2
NDL-P1-20W-865-WH-LED	20	Белый	90–260	6500	1700	>0.9	152–160	170	70	4607136 94788 7
NDL-P1-25W-840-WH-LED	25	Белый	90–260	4000	2000	>0.9	198–205	221	70	4607136 94838 9
NDL-P1-25W-865-WH-LED	25	Белый	90–260	6500	2200	>0.9	198–205	221	70	4607136 94789 4

Светодиодные светильники Navigator серии NLP-LED

NLP-S1

Светодиодная ультратонкая панель NLP-S1 предназначена для освещения внутри помещений. Создает яркий равномерный свет и обладает компактными размерами, что делает данный светильник идеальным решением любых задач по освещению и световому дизайну. Светодиодная панель Navigator NLP-S1 обладает конструкцией, позволяющей устанавливать светильник тремя способами монтажа, в зависимости от решаемых задач освещения: встраиваемый в подвесной потолок типа «армстронг», накладной и подвесной. В светодиодной панели Navigator NLP-S1 применяется композитный рассеиватель на основе ПММА и поликарбоната, что обеспечивает равномерное распределение света. В светильнике NLP-S1 применяется высокоэффективный драйвер ($\cos \varphi > 0.95$), построенный на интегральной микросхеме, обеспечивающий стабильную работу без пульсаций светового потока в широком диапазоне входных напряжений (180–260 В). В светодиодных светильниках NLP-S1 применяются высокоэффективные планарные светодиоды Epistar, обеспечивающие эффективность до 80 лм/Вт. При этом коэффициент цветопередачи обеспечивается на уровне $Ra > 75$.

Срок службы 40 000 часов. Предоставляется гарантия 3 года.



Код продукта	Мощность, Вт	Аналог	Напряжение, В	Цветовая температура, К	Световой поток, лм	Кэф. мощн., $\cos \varphi$	Ширина, мм	Длина, мм	Высота, мм	Штрихкод	
NLP-S1-38-4K	38	ЛВО 4x18	180–260	4000	3000	>0.95	595	595	16.7	4607136 94369	8
NLP-S1-38-6.5K	38	ЛВО 4x18	180–260	6500	3100	>0.95	595	595	16.7	4607136 94341	4

Светодиодные светильники Navigator серии NLP-LED

NLP-OS2

Светодиодная панель NLP-OS2 предназначена для освещения внутри помещений. Создает яркий равномерный свет и обладает компактными размерами, что делает данный светильник идеальным решением любых задач по освещению и световому дизайну. Светодиодная панель Navigator NLP-OS2 обладает конструкцией, позволяющей устанавливать светильник двумя способами монтажа, в зависимости от решаемых задач освещения: встраиваемый в подвесной потолок типа «армстронг» и накладной. Рассеиватель изготовлен из специального светотехнического ПММА, обладающего повышенной пропускаемостью света. Эффективность светильника порядка 70 лм/вт. При этом коэффициент цветопередачи обеспечивается на уровне Ra>75.

Срок службы светодиодных светильников NLP-OS2 составляет 40 000 часов. Предоставляется гарантия 3 года.

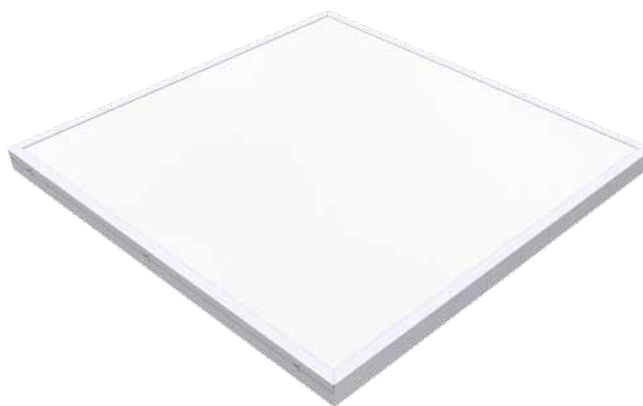

Код продукта	Мощность, Вт	Аналог	Напряжение, В	Цветовая температура, К	Световой поток, лм	Козф. мощн., cos φ	Ширина, мм	Длина, мм	Высота, мм	Штрихкод
NLP-OS2-38-4K	38	ЛВО 4x18	180-260	4000	2800	>0.7	595	595	40	4607136 94337 7

Светодиодные светильники Navigator серии NLP-LED

NLP-R

Светодиодная ультратонкая панель NLP-R предназначена для освещения внутри помещений. Создает яркий равномерный свет и обладает компактными размерами, что делает данный светильник идеальным решением любых задач по освещению и световому дизайну. Светодиодная панель Navigator NLP-R обладает конструкцией, позволяющей встраивать светильник в подвесные потолки различной конструкции. В светодиодных панелях Navigator NLP-R применяется композитный рассеиватель на основе ПММА и поликарбоната, что обеспечивает равномерное распределение света. В светильниках NLP-R1 применяется высокоэффективный драйвер ($\cos \varphi > 0.8$), построенный на интегральной микросхеме, обеспечивающий стабильную работу без пульсаций светового потока в широком диапазоне входных напряжений (100–240 В). В светодиодных светильниках NLP-R применяются высокоэффективные планарные светодиоды Epistar, обеспечивающие эффективность до 70 лм/вт. При этом коэффициент цветопередачи обеспечивается на уровне Ra>82.

Срок службы светодиодных светильников NLP-R составляет 40 000 часов. Предоставляется гарантия 3 года.

R1 – круглый корпус.



Код продукта	Мощность, Вт	Цвет	Напряжение, В	Цветовая температура, К	Световой поток, лм	Кэф. мощн., $\cos \varphi$	 мм	Диаметр, мм	Высота, мм	Штрихкод
NLP-R1-6W-R120-830-WH-LED	6	Белый	100–240	3000	360	>0.8	110–115	120	24	4607136 94342 1
NLP-R1-6W-R120-840-WH-LED	6	Белый	100–240	4000	390	>0.8	110–115	120	24	4607136 94343 8
NLP-R1-6W-R120-830-SL-LED	6	Серебро	100–240	3000	360	>0.8	110–115	120	24	4607136 94344 5
NLP-R1-6W-R120-840-SL-LED	6	Серебро	100–240	4000	390	>0.8	110–115	120	24	4607136 94345 2
NLP-R1-10W-R180-840-WH-LED	10	Белый	100–240	4000	700	>0.8	162–170	180	24	4607136 94346 9
NLP-R1-10W-R180-840-SL-LED	10	Серебро	100–240	4000	700	>0.8	162–170	180	24	4607136 94347 6
NLP-R1-18W-R240-840-WH-LED	18	Белый	100–240	4000	1300	>0.9	222–230	240	24	4607136 94348 3
NLP-R1-18W-R240-840-SL-LED	18	Серебро	100–240	4000	1300	>0.9	222–230	240	24	4607136 94349 0

Светодиодные светильники Navigator серии DSP-LED

DSP

Светодиодный пылевлагозащищенный энергосберегающий светильник с интегрированными светодиодными модулями DSP-LED предназначен для освещения помещений с повышенной влажностью и запыленностью. Степень защиты от влаги и пыли обеспечивается на уровне IP65. Светильники DSP-LED являются энергоэффективной заменой стандартных люминесцентных светильников ЛСП. В данной модели светодиоды закрыты матовым рассеивателем, что позволяет избавиться от слепящего эффекта и добиться светораспределения аналогичного стандартным люминесцентным светильникам. В светильниках DSP-LED применяется высокоэффективный драйвер ($\cos \varphi > 0.8$), построенный на интегральной

микросхеме, обеспечивающий стабильную работу без пульсаций светового потока в широком диапазоне входных напряжений (170–264 В). В светодиодных светильниках DSP-LED применяются высокоэффективные планарные светодиоды Epistar, обеспечивающие эффективность до 80 лм/Вт. При этом коэффициент цветопередачи обеспечивается на уровне $Ra > 75$.

Срок службы 40 000 часов. Предоставляется гарантия 3 года.

A – корпус из АБС-пластика, С – поликарбонатный рассеиватель



Код продукта	Мощность, Вт	Аналог	Напряжение, В	Цветовая температура, К	Световой поток, лм	Коеф. мощн., $\cos \varphi$	Ширина, мм	Длина, мм	Штрихкод
DSP-AC-112-IP65-LED	12	ЛСП 1x18	170–264	4000	1000	>0.8	63	610	4607136 94583 8
DSP-AC-212-IP65-LED	24	ЛСП 2x18	170–264	4000	2000	>0.8	103	610	4607136 94584 5
DSP-AC-124-IP65-LED	24	ЛСП 1x36	170–264	4000	2000	>0.8	63	1210	4607136 94585 2
DSP-AC-224-IP65-LED	48	ЛСП 2x36	170–264	4000	4000	>0.8	103	1210	4607136 94586 9

Светодиодные светильники Navigator серии DPO-LED

DPO

Светодиодный энергосберегающий светильник с интегрированными светодиодными модулями DPO-LED предназначен для освещения внутри помещений объектов ЖКХ, муниципальных объектов, объектов промышленной и коммерческой недвижимости. Светильники DPO-LED являются энергоэффективной заменой стандартных люминесцентных светильников ЛПО. В данной модели светодиоды закрыты матовым рассеивателем, что позволяет избавиться от слепящего эффекта и добиться светораспределения аналогичного стандартным люминесцентным светильникам. В светильниках DPO-LED применяется высокоэффективный драйвер ($\cos \varphi > 0.8$), построенный на интегральной микросхеме,

обеспечивающий стабильную работу без пульсаций светового потока в широком диапазоне входных напряжений (170–264 В). В светодиодных светильниках DPO-LED применяются высокоэффективные планарные светодиоды Epistar, обеспечивающие эффективность до 80 лм/вт. При этом коэффициент цветопередачи обеспечивается на уровне $Ra > 75$.

Срок службы 40 000 часов. Предоставляется гарантия 3 года.

М – металлический корпус, С – поликарбонатный рассеиватель.



Код продукта	Мощность, Вт	Аналог	Напряжение, В	Цветовая температура, К	Световой поток, лм	Козф. мощн., $\cos \varphi$	Ширина, мм	Длина, мм	Штрихкод
DPO-MC1-212-IP20-LED	24	ЛПО 2x18	170–264	4000	2000	>0.8	128	610	4607136 94587 6
DPO-MC1-224-IP20-LED	48	ЛПО 2x36	170–264	4000	4000	>0.8	128	1205	4607136 94588 3

Светодиодные настольные светильники Navigator серии NDF-LED

Светодиодный настольный энергосберегающий светильник с интегрированным светодиодным модулем – идеальное энергоэффективное решение для локального освещения рабочего места. Настольные светильники Navigator прекрасно впишутся как в строгий офисный интерьер, так и в уютную домашнюю обстановку.

Надежность и эффективность – неотъемлемые характеристики светодиодной продукции Navigator. Все технические параметры продукции Navigator строго соответствуют заявленным на упаковке.

Светодиодные настольные светильники Navigator не требуют замены источника света. В настольных светильниках Navigator используются светодиоды Lextar (Тайвань) и LG (Южная Корея). Срок службы настольных светильников серии NDF – 50 000 часов. Светодиоды закрыты матовым рассеивателем, что позволяет создать мягкий рассеянный свет без слепящего эффекта. При работе светильник не нагревается, что делает его использование абсолютно безопасным.

Большинство моделей имеют выключатель на корпусе, что делает использование светильника более удобным. Питание настольных светильников происходит от адаптера, который входит в комплект. Провод адаптера подключается к светильнику отдельно.

Настольные светильники предназначены для использования в помещениях, степень защиты IP20.

В ассортименте представлены светильники мощностью 3, 5 и 7 Вт.

Диапазон светового потока – от 200 до 350 Лм.

Коэффициент цветопередачи – Ra>80.

Отсутствие пульсаций светового потока (комфортный свет).

Холодный свет – 4000 К или 6000 К.

Светодиодные настольные светильники Navigator – это широкий ассортимент цветовой исполнения и гарантия 3 года!



Код продукта	Расшифровка кода
NDF-D001-3W-4K-V-LED	D – светильник на основании
NDF-C002-3W-6K-B-LED	C – светильник на струбине или прищелке
	001 – порядковый номер модели
	3W – мощность светильника (3 Вт)
	4K – цветовая температура, 4000 К (6K – 6000 К)
	V – цвет светильника (фиолетовый)
	LED – тип светильника (светодиодный)

Светодиодные настольные светильники Navigator серии NDF-D-LED

NDF-D001

Настольный светильник NDF-D001 мощностью 3 Вт является аналогом классического светильника под лампу накаливания и представлен в широкой цветовой гамме. Наличие матового рассеивателя позволяет создать мягкий рассеянный свет без слепящего эффекта. В настольных светильниках NDF-D001 используются высокоэффективные светодиоды Lextar (Тайвань) с цветовой температурой 4000 К. Выключатель располагается на основании светильника, что делает его использование максимально удобным.



Код продукта	Мощность, Вт	Цвет	Напряжение, В	Цветовая температура, К	Длина провода, м	Световой поток, лм	Кэфф. цветопередачи	Кол-во штук в коробке	Штрихкод
NDF-D001-3W-4K-BL-LED	3	черный	100–240	4000	1.8	250	Ra>80	10	4607136 94631 6
NDF-D001-3W-4K-V-LED	3	фиолетовый	100–240	4000	1.8	250	Ra>80	10	4607136 94632 3
NDF-D001-3W-4K-B-LED	3	синий	100–240	4000	1.8	250	Ra>80	10	4607136 94633 0
NDF-D001-3W-4K-Y-LED	3	желтый	100–240	4000	1.8	250	Ra>80	10	4607136 94634 7
NDF-D001-3W-4K-G-LED	3	зеленый	100–240	4000	1.8	250	Ra>80	10	4607136 94635 4

Светодиодные настольные светильники Navigator серии NDF-D-LED

NDF-D002

Настольный светильник NDF-D002 мощностью 5 Вт с поворотным плафоном является аналогом классического светильника с лампой накаливания. Специальная конструкция позволяет регулировать светильник по высоте и углу наклона к освещаемой поверхности. В настольных светильниках NDF-D002 используются высокоэффективные светодиоды Lextar (Тайвань) с цветовой температурой 4000 К. Специальный матовый рассеиватель создает мягкий свет без слепящего эффекта. Выключатель находится на корпусе светильника, что делает использование максимально удобным.



Код продукта	Мощность, Вт	Цвет	Напряжение, В	Цветовая температура, К	Длина провода, м	Световой поток, лм	Кэфф. цветопередачи	Кол-во штук в коробке	Штрихкод
NDF-D002-5W-4K-BL-LED	5	черный	100–240	4000	1.8	350	Ra>80	6	4607136 94636 1
NDF-D002-5W-4K-S-LED	5	серый	100–240	4000	1.8	350	Ra>80	6	4607136 94637 8

Светодиодные настольные светильники Navigator серии NDF-D-LED

NDF-D003

Настольный светильник NDF-D003 мощностью 3 Вт является аналогом классического светильника с галогенной лампой накаливания и представлен в широкой цветовой гамме. Телескопические ножки позволяют регулировать светильник по высоте и углу наклона к освещаемой поверхности. В настольных светильниках NDF-D003 используются высокоэффективные светодиоды LG (Южная Корея) с цветовой температурой 6000 К. Специальный матовый рассеиватель создает мягкий свет без слепящего эффекта. Выключатель находится на корпусе светильника, что делает использование максимально удобным.

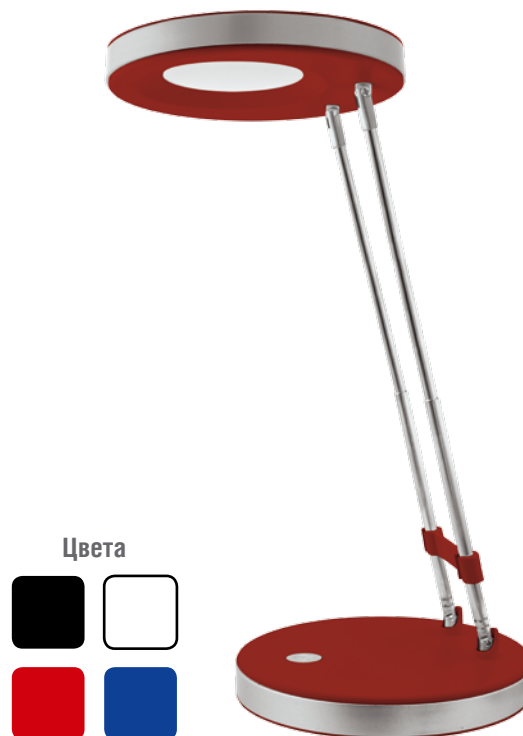

Код продукта	Мощность, Вт	Цвет	Напряжение, В	Цветовая температура, К	Длина провода, м	Световой поток, лм	Кэфф. цветопередачи	Кол-во штук в коробке	Штрихкод
NDF-D003-3W-6K-BL-LED	3	черный	200–240	6000	1.75	200	Ra>80	20	4607136 94796 2
NDF-D003-3W-6K-WH-LED	3	белый	200–240	6000	1.75	200	Ra>80	20	4607136 94797 9
NDF-D003-3W-6K-R-LED	3	красный	200–240	6000	1.75	200	Ra>80	20	4607136 94798 6
NDF-D003-3W-6K-B-LED	3	синий	200–240	6000	1.75	200	Ra>80	20	4607136 94799 3

Светодиодные настольные светильники Navigator серии NDF-D-LED

NDF-D004

Настольный светильник NDF-D004 с USB-выходом (5 Вт, 500 мА) для комфортной зарядки мобильных устройств является идеальным энергоэффективным дополнением рабочего места. Специальная конструкция позволяет регулировать светильник по высоте и углу наклона к освещаемой поверхности. Модель NDF-D004 оснащена диммируемым выключателем TOUCH DIM, обеспечивающим три уровня яркости, и представлена в широкой цветовой гамме. В настольных светильниках NDF-D004 используются высокоэффективные светодиоды LG (Южная Корея) с цветовой температурой 4000 К. Специальный матовый рассеиватель создает мягкий свет без слепящего эффекта.



Код продукта	Мощность, Вт	Цвет	Напряжение, В	Цветовая температура, К	Длина провода, м	Световой поток, лм	Козф. цветопередачи	Кол-во штук в коробке	Штрихкод
NDF-D004-7W-4K-WH-LED	7	белый	100–240	4000	1.8	350	Ra>80	12	4607136 94986 7
NDF-D004-7W-4K-BL-LED	7	черный	100–240	4000	1.8	350	Ra>80	12	4607136 94985 0
NDF-D004-7W-4K-S-LED	7	серый	100–240	4000	1.8	350	Ra>80	12	4607136 94987 4
NDF-D004-7W-4K-G-LED	7	зеленый	100–240	4000	1.8	350	Ra>80	12	4607136 94989 8
NDF-D004-7W-4K-R-LED	7	красный	100–240	4000	1.8	350	Ra>80	12	4607136 94988 1

Светодиодные настольные светильники Navigator серии NDF-D-LED

NDF-D005

Настольный светильник NDF-D005 мощностью 3 Вт, благодаря своему современному дизайну, является идеальным энергоэффективным дополнением рабочего места. Данная модель оснащена диммируемым выключателем TOUCH DIM обеспечивающим три уровня яркости. Наличие матового рассеивателя позволяет создать мягкий рассеянный свет без слепящего эффекта. В настольных светильниках NDF-D005 используются высокоэффективные светодиоды Lextar (Тайвань) с цветовой температурой 4000 К.



Код продукта	Мощность, Вт	Цвет	Напряжение, В	Цветовая температура, К	Длина провода, м	Световой поток, лм	Кэфф. цветопередачи	Кол-во штук в коробке	Штрихкод
NDF-D005-3W-4K-S-LED	3	серый	100–240	4000	1.8	250	Ra>80	10	4607136 94990 4

Светодиодные настольные светильники Navigator серии NDF-C-LED

NDF-C001

Настольный светильник на струбцине NDF-C001 мощностью 5 Вт с поворотным плафоном является аналогом классического светильника с лампой накаливания. Специальная конструкция позволяет регулировать светильник по высоте и углу наклона к освещаемой поверхности. В настольных светильниках NDF-C001 используются высокоэффективные светодиоды Lextar (Тайвань) с цветовой температурой 4000 К. Специальный матовый рассеиватель создает мягкий свет без слепящего эффекта. Выключатель находится на плафоне светильника, что делает использование максимально удобным.



Код продукта	Мощность, Вт	Цвет	Напряжение, В	Цветовая температура, К	Длина провода, м	Световой поток, лм	Козфф. цветопередачи	Кол-во штук в коробке	Штрихкод
NDF-C001-5W-4K-BL-LED	5	черный	100–240	4000	1.9	350	Ra>80	6	4607136 94638 5
NDF-C001-5W-4K-S-LED	5	серый	100–240	4000	1.9	350	Ra>80	6	4607136 94639 2

Светодиодные настольные светильники Navigator серии NDF-C-LED

NDF-C002



Многофункциональный настольный светильник-прищепка NDF-C002 с гибкой ножкой является идеальным решением для акцентного освещения рабочего места. Прищепка оснащена специальными присосками, позволяющими надежно крепить светильник на край любой поверхности. В настольных светильниках NDF-C002 используются высокоэффективные светодиоды LG (Южная Корея) с цветовой температурой 6000 К. Специальный матовый рассеиватель создает мягкий свет без слепящего эффекта.

Цвета



Код продукта	Мощность, Вт	Цвет	Напряжение, В	Цветовая температура, К	Длина провода, м	Световой поток, лм	Кэфф. цветопередачи	Кол-во штук в коробке	Штрихкод
NDF-C002-3W-6K-BL-LED	3	черный	200–240	6000	2.1	200	Ra>80	24	4607136 94790 0
NDF-C002-3W-6K-S-LED	3	серый	200–240	6000	2.1	200	Ra>80	24	4607136 94791 7
NDF-C002-3W-6K-B-LED	3	синий	200–240	6000	2.1	200	Ra>80	24	4607136 94792 4
NDF-C002-3W-6K-G-LED	3	зеленый	200–240	6000	2.1	200	Ra>80	24	4607136 94793 1
NDF-C002-3W-6K-O-LED	3	оранжевый	200–240	6000	2.1	200	Ra>80	24	4607136 94794 8
NDF-C002-3W-6K-P-LED	3	розовый	200–240	6000	2.1	200	Ra>80	24	4607136 94795 5

Светодиодные настольные светильники Navigator серии NDF-C-LED

NDF-C003



Многофункциональный настольный светильник-прищепка NDF-C003 с поворотным плафоном является идеальным решением для акцентного освещения рабочего места. Прищепка оснащена специальными присосками, позволяющими надежно крепить светильник на край любой поверхности. В настольных светильниках NDF-C003

используются высокоэффективные светодиоды LG (Южная Корея) с цветовой температурой 6000 К. Специальный матовый рассеиватель создает мягкий свет без слепящего эффекта.

Цвета



Код продукта	Мощность, Вт	Цвет	Напряжение, В	Цветовая температура, К	Длина провода, м	Световой поток, лм	Козфф. цветопередачи	Кол-во штук в коробке	Штрихкод
NDF-C003-3W-6K-BL-LED	3	черный	200–240	6000	2.1	200	Ra>80	24	4607136 94991 1
NDF-C003-3W-6K-S-LED	3	серый	200–240	6000	2.1	200	Ra>80	24	4607136 94992 8
NDF-C003-3W-6K-B-LED	3	синий	200–240	6000	2.1	200	Ra>80	24	4607136 94993 5
NDF-C003-3W-6K-G-LED	3	зеленый	200–240	6000	2.1	200	Ra>80	24	4607136 94994 2
NDF-C003-3W-6K-O-LED	3	оранжевый	200–240	6000	2.1	200	Ra>80	24	4607136 94995 9
NDF-C003-3W-6K-P-LED	3	розовый	200–240	6000	2.1	200	Ra>80	24	4607136 94996 6



Компактные люминесцентные светильники Navigator серии NEL

Компактные люминесцентные светильники Navigator серии NEL

Люминесцентные компактные светильники серии NEL марки Navigator – это универсальные световые приборы для экономичного освещения. Линейные светильники Navigator NEL оснащены энергосберегающими люминесцентными лампами и электронными пускорегулирующими аппаратами (ЭПРА). Корпуса светильников NEL обладают элегантным дизайном и малыми размерами. Это позволяет использовать их как для открытого, так и для скрытого или встроенного монтажа.

Современный функциональный дизайн светильников серии NEL марки Navigator подойдет к любой концепции освещения жилых, офисных и торговых помещений.

Люминесцентные светильники Navigator серии NEL рассчитаны на сетевое напряжение 220–240 В с частотой 50/60 Гц.

Код продукта	Расшифровка кода
NEL-A1-E106-T4-840/WH	A – модель продукта
	1 – открытый светильник (без крышки-рассеивателя)
	E – встроенный электронный ПРА
	1 – количество ламп
	06 – мощность Вт
	T4 – тип лампы
	840 – цветовая температура света лампы
	WH – цвет корпуса изделия

Светильник без рассеивателя – тип 1	A1, D1
Светильник с рассеивателем – тип 2	A2, B2, C2, E2, F2, G2, H2
Длина светильника	L
Ширина светильника	Z
Высота светильника	H
Мощность светильника	Вт
Тип лампы	T4, T5, T8
Цоколь	G5, G13
Цветовая температура лампы:	К
холодный белый свет (840)	4200
Напряжение	В

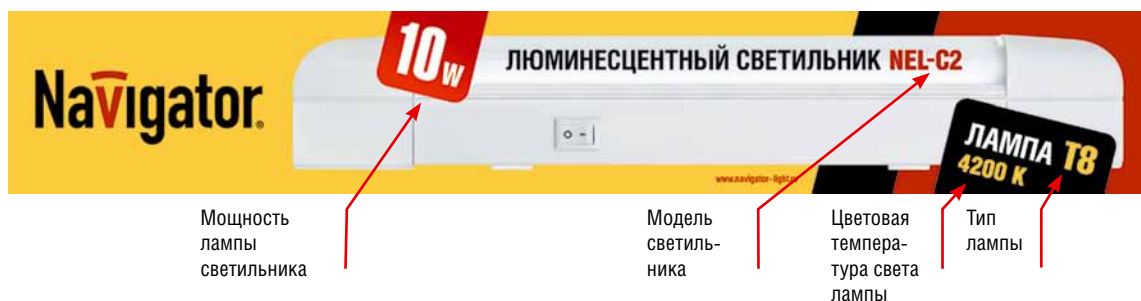

Компактные люминесцентные светильники Navigator серии NEL

NEL-A1

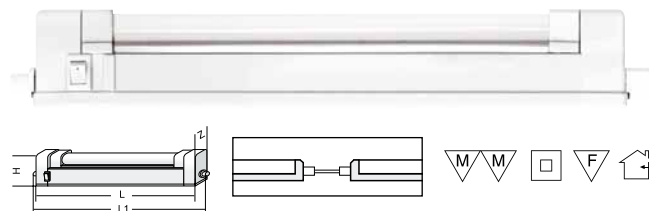

Люминесцентные компактные светильники NEL-A1 предназначены для дополнительного освещения в жилых, офисных и коммерческих помещениях. Удобны для подсветки встроенных шкафов и гардеробных комнат, кухонных гарнитуров, зеркал в прихожих, а также витрин и прилавков в магазинах.

Корпус светильника NEL-A1 изготовлен из поликарбоната, оснащен металлическим отражателем, выполнен в белом цвете. Светильник предназначен для работы от сетевого напряжения 220–240 В с частотой 50/60 Гц.

Материалы, из которых изготовлен светильник, не поддерживают горение.

Диапазон рабочих температур окружающей среды светильника от 0°C до 45°C. Светильники серии NEL-A1 с открытой лампой (без рассеивателя), встроенным ЭПРА и кнопкой включения/выключения на корпусе комплектуются:

- лампой люминесцентной T4 (индекс цветопередачи Ra >82);
- сетевым шнуром с вилкой;
- соединительным кабелем, с помощью которого можно подключить в единую цепь до 10 светильников;
- крепежом для присоединения светильника к вертикальной или горизонтальной поверхности.

Код продукта	Кол-во и мощность ламп, Вт	Тип лампы	Цветовая температура лампы, К	Цоколь	Длина L/L1, мм	Ширина Z, мм	Высота Н, мм	Количество штук в коробке	Штрихкод
NEL-A1-E106-T4-840/WH	1x6	T4	4200	G5	247/270	22	41	30	4607136 94500 5
NEL-A1-E108-T4-840/WH	1x8	T4	4200	G5	367/390	22	41	30	4607136 94501 2
NEL-A1-E112-T4-840/WH	1x12	T4	4200	G5	396/420	22	41	30	4607136 94502 9
NEL-A1-E116-T4-840/WH	1x16	T4	4200	G5	494/518	22	41	30	4607136 94503 6
NEL-A1-E120-T4-840/WH	1x20	T4	4200	G5	592/615	22	41	30	4607136 94504 3
NEL-A1-E124-T4-840/WH	1x24	T4	4200	G5	681/704	22	41	30	4607136 94505 0
NEL-A1-E130-T4-840/WH	1x30	T4	4200	G5	791/814	22	41	20	4607136 94506 7

4200 К

Компактные люминесцентные светильники Navigator серии NEL

NEL-A2

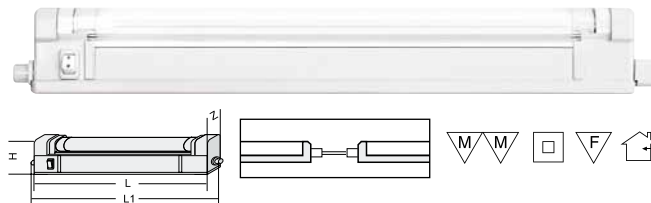

Люминесцентные компактные светильники NEL-A2 предназначены для дополнительного освещения в жилых, офисных и коммерческих помещениях. Удобны для подсветки встроенных шкафов и гардеробных комнат, кухонных гарнитуров и зеркал в прихожих, а также витрин и прилавков в магазинах.

Корпус светильника NEL-A2 изготовлен из поликарбоната, оснащен металлическим отражателем, выполнен в белом цвете. Рассеиватель изготовлен из прозрачного рифленого акрила (полиметилметакрилат). Светильник предназначен для работы от сетевого напряжения 220–240 В с частотой 50/60 Гц.

Материалы, из которых изготовлен светильник, не поддерживают горение.

Диапазон рабочих температур окружающей среды светильника от 0°C до 45°C.

Светильники серии NEL-A2 с закрытой лампой (с рассеивателем), встроенным ЭПРА и кнопкой включения/выключения на корпусе, комплектуются:

- лампой люминесцентной T4 (индекс цветопередачи Ra>82);
- сетевым шнуром с вилкой;
- соединительным кабелем, с помощью которого можно подключить в единую цепь до 10 светильников;
- крепежом для присоединения светильника к вертикальной или горизонтальной поверхности.

Код продукта	Кол-во и мощность ламп, Вт	Тип лампы	Цветовая температура лампы, К	Цоколь	Длина L/L1, мм	Ширина Z, мм	Высота Н, мм	Количество штук в коробке	Штрихкод
--------------	----------------------------	-----------	-------------------------------	--------	----------------	--------------	--------------	---------------------------	----------

4200 К

NEL-A2-E106-T4-840/WH	1x6	T4	4200	G5	248/270	22	41	30	4607136 94507 4
NEL-A2-E108-T4-840/WH	1x8	T4	4200	G5	367/390	22	41	30	4607136 94508 1
NEL-A2-E112-T4-840/WH	1x12	T4	4200	G5	396/420	22	41	30	4607136 94509 8
NEL-A2-E116-T4-840/WH	1x16	T4	4200	G5	495/518	22	41	30	4607136 94510 4
NEL-A2-E120-T4-840/WH	1x20	T4	4200	G5	592/615	22	41	30	4607136 94511 1
NEL-A2-E124-T4-840/WH	1x24	T4	4200	G5	681/704	22	41	30	4607136 94512 8
NEL-A2-E130-T4-840/WH	1x30	T4	4200	G5	791/814	22	41	20	4607136 94513 5

Компактные люминесцентные светильники Navigator серии NEL

NEL-B2

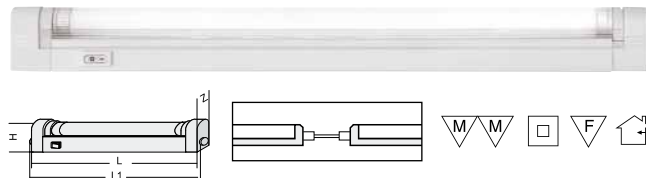

Люминесцентные компактные светильники NEL-B2 предназначены для дополнительного освещения в жилых, офисных и коммерческих помещениях. Удобны для подсветки встроенных шкафов и гардеробных комнат, кухонных гарнитуров и зеркал в прихожих, а также витрин и прилавков в магазинах.

Корпус светильника NEL-B2 изготовлен из поликарбоната, выполнен в белом цвете. Рассеиватель изготовлен из прозрачного рифленого акрила (полиметилметакрилат). Светильник предназначен для работы от сетевого напряжения 220–240 В с частотой 50/60 Гц.

Материалы, из которых изготовлен светильник, не поддерживают горение.

Диапазон рабочих температур окружающей среды светильника от 0°C до 45°C. Светильники серии NEL-B2 с закрытой лампой (с рассеивателем), встроенным ЭПРА и кнопкой включения/выключения на корпусе, комплектуются:

- лампой люминесцентной T5 (индекс цветопередачи Ra>82);
- сетевым шнуром с вилкой;
- соединительным кабелем, с помощью которого можно подключить в единую цепь до 10 светильников;
- крепежом для присоединения светильника к вертикальной или горизонтальной поверхности.

Код продукта	Кол-во и мощность ламп, Вт	Тип лампы	Цветовая температура лампы, К	Цоколь	Длина L/L1, мм	Ширина Z, мм	Высота H, мм	Количество штук в коробке	Штрихкод
--------------	----------------------------	-----------	-------------------------------	--------	----------------	--------------	--------------	---------------------------	----------

4200 К

NEL-B2-E106-T5-840/WH	1x6	T5	4200	G5	266/268	22	43	30	4607136 94514 2
NEL-B2-E108-T5-840/WH	1x8	T5	4200	G5	342/345	22	43	30	4607136 94515 9
NEL-B2-E113-T5-840/WH	1x13	T5	4200	G5	570/573	22	43	30	4607136 94516 6
NEL-B2-E121-T5-840/WH	1x21	T5	4200	G5	903/905	22	43	30	4607136 94517 3
NEL-B2-E128-T5-840/WH	1x28	T5	4200	G5	1203/1205	22	43	30	4607136 94518 0

Компактные люминесцентные светильники Navigator серии NEL

NEL-C2



Люминесцентные компактные светильники NEL-C2 предназначены для дополнительного освещения в жилых, офисных и коммерческих помещениях. Удобны для подсветки встроенных шкафов и гардеробных комнат, кухонных гарнитуров и зеркал в прихожих, а также витрин и прилавков в магазинах.

Корпус светильника NEL-C2 изготовлен из облегченного алюминиевого сплава, выполнен в белом цвете. Рассеиватель изготовлен из прозрачного рифленого акрила (полиметилметакрилат).

Светильник предназначен для работы от сетевого напряжения 220–240 В

с частотой 50/60 Гц. Материалы, из которых изготовлен светильник, не поддерживают горение. Диапазон рабочих температур окружающей среды светильника от 0°C до 60°C.

Светильники серии NEL-C2 для стационарного подключения, с закрытой лампой (с рассеивателем), встроенным ЭПРА и кнопкой включения/выключения на корпусе, комплектуются:

- лампой люминесцентной T8 (индекс цветопередачи Ra>82);
- крепежом для присоединения к вертикальной или горизонтальной поверхности.

Код продукта	Кол-во и мощность ламп, Вт	Тип лампы	Цветовая температура лампы, К	Цоколь	Длина L, мм	Ширина Z, мм	Высота H, мм	Количество штук в коробке	Штрихкод
--------------	----------------------------	-----------	-------------------------------	--------	-------------	--------------	--------------	---------------------------	----------

4200 K

NEL-C2-E110-T8-840/WH	1x10	T8	4200	G13	396	34	64	20	4607136 94519 7
NEL-C2-E115-T8-840/WH	1x15	T8	4200	G13	501	34	64	20	4607136 94520 3
NEL-C2-E118-T8-840/WH	1x18	T8	4200	G13	653	34	64	20	4607136 94521 0
NEL-C2-E130-T8-840/WH	1x30	T8	4200	G13	959	34	64	20	4607136 94522 7
NEL-C2-E136-T8-840/WH	1x36	T8	4200	G13	1264	34	64	20	4607136 94523 4

Компактные люминесцентные светильники Navigator серии NEL

NEL-D1

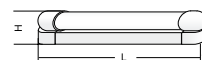

Люминесцентные компактные светильники NEL-D1 предназначены для дополнительного освещения в жилых, офисных и коммерческих помещениях.

Корпус светильника NEL-D1 изготовлен из облегченного алюминиевого сплава, выполнен в белом цвете.

Светильник предназначен для работы от сетевого напряжения 220–240 В с частотой 50/60 Гц. Материалы, из которых изготовлен светильник, не поддерживают горение. Диапазон рабочих температур окружающей среды светильника от 0°C до 60°C.

Светильники серии NEL-D1 для стационарного подключения, с открытой лампой (без рассеивателя), встроенным ЭПРА, комплектуются:

- лампой люминесцентной T8 (индекс цветопередачи Ra>82);
- крепежом для присоединения к вертикальной или горизонтальной поверхности.

Код продукта	Кол-во и мощность ламп, Вт	Тип лампы	Цветовая температура лампы, К	Цоколь	Длина L, мм	Ширина Z, мм	Высота H, мм	Количество штук в коробке	Штрихкод
4200 K									
NEL-D1-E118-T8-840/WH	1x18	T8	4200	G13	635	30	48	20	4607136 94526 5
NEL-D1-E130-T8-840/WH	1x30	T8	4200	G13	940	30	48	20	4607136 94527 2
NEL-D1-E136-T8-840/WH	1x36	T8	4200	G13	1245	30	48	20	4607136 94528 9

Компактные люминесцентные светильники Navigator серии NEL

NEL-E2



Люминесцентные компактные светильники NEL-E2 предназначены для дополнительного освещения в жилых, офисных и коммерческих помещениях. Удобны для подсветки встроенных шкафов и гардеробных комнат, кухонных гарнитуров и зеркал.

Корпус светильника, одновременно являющийся рассеивателем, изготовлен из молочно-белого акрил-стирен пластика. Материалы, из которых изготовлен светильник, не поддерживают горение.

Светильник предназначен для работы от сетевого напряжения 220–240 В

с частотой 50/60 Гц. Диапазон рабочих температур окружающей среды светильника от 0°C до 45°C.

Светильники серии NEL-E2 с закрытой лампой (с рассеивателем), встроенным ЭПРА комплектуются:

- лампой люминесцентной T5 (индекс цветопередачи Ra>82);
- колодкой для подключения к стационарной проводке;
- крепежом для присоединения светильника к вертикальной или горизонтальной поверхности.

Код продукта	Кол-во и мощность ламп, Вт	Тип лампы	Цветовая температура лампы, К	Цоколь	Длина L, мм	Ширина Z, мм	Высота H, мм	Количество штук в коробке	Штрихкод
--------------	----------------------------	-----------	-------------------------------	--------	-------------	--------------	--------------	---------------------------	----------

4200 К

NEL-E2-E113-T5-840/WH	1x13	T5	4200	G5	590	45	62	20	4607136 94560 9
-----------------------	------	----	------	----	-----	----	----	----	-----------------

Компактные люминесцентные светильники Navigator серии NEL

NEL-F2

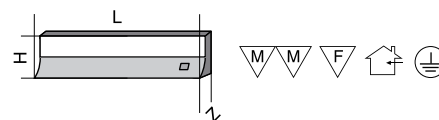

Люминесцентные компактные светильники NEL-F2 предназначены для дополнительного освещения в жилых, офисных и коммерческих помещениях. Удобны для подсветки встроенных шкафов и гардеробных комнат, кухонных гарнитуров и зеркал, а также витрин и прилавков в магазинах.

Корпус светильника NEL-F2 изготовлен из листового алюминия, выполнен в матовом серебристом цвете. Рассеиватель изготовлен из молочно-белого акрила (полиметилметакрилат). Материалы, из которых изготовлен светильник, не поддерживают горение.

Светильник предназначен для работы от сетевого напряжения 220–240 В

с частотой 50/60 Гц. Диапазон рабочих температур окружающей среды светильника от 0°С до 45°С.

Светильники серии NEL-F2 с закрытой лампой (с рассеивателем), встроенным ЭПРА и кнопкой включения/выключения на корпусе, комплектуются:

- лампой люминесцентной T5 (индекс цветопередачи Ra>82);
- колодкой для подключения к стационарной проводке;
- крепежом для присоединения светильника к вертикальной или горизонтальной поверхности.

Код продукта	Кол-во и мощность ламп, Вт	Тип лампы	Цветовая температура лампы, К	Цоколь	Длина L, мм	Ширина Z, мм	Высота H, мм	Количество штук в коробке	Штрихкод
4200 K									
NEL-F2-E108-T5-840/S	1x8	T5	4200	G5	317	95	46	20	4607136 94561 6
NEL-F2-E113-T5-840/S	1x13	T5	4200	G5	548	95	46	20	4607136 94562 3
NEL-F2-E121-T5-840/S	1x21	T5	4200	G5	878	95	46	20	4607136 94563 0

Компактные люминесцентные светильники Navigator серии NEL

NEL-G2

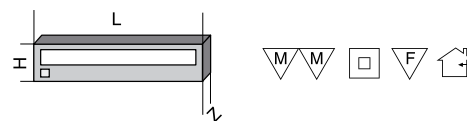

Люминесцентные компактные светильники NEL-F2 предназначены для дополнительного освещения в жилых, офисных и коммерческих помещениях. Удобны для подсветки встроенных шкафов и гардеробных комнат, кухонных гарнитуров и зеркал, а также витрин и прилавков в магазинах.

Корпус светильника NEL-G2 изготовлен из ABS-пластика, выполнен в белом цвете. Рассеиватель изготовлен из прозрачного рифленого акрила (полиметилметакрилат). Материалы, из которых изготовлен светильник, не поддерживают горение.

Светильник предназначен для работы от сетевого напряжения 220–240 В с частотой 50/60 Гц. Диапазон рабочих температур окружающей среды светильника от 0°C до 45°C.

Светильники серии NEL-G2 с закрытой лампой (с рассеивателем), встроенным ЭПРА и кнопкой включения/выключения на корпусе, комплектуются:

- лампой люминесцентной T5 (индекс цветопередачи Ra>82);
- сетевым шнуром с вилкой;
- соединительным кабелем, с помощью которого можно подключить в единую цепь до 10 светильников;
- крепежом для присоединения светильника к вертикальной или горизонтальной поверхности.

Код продукта	Кол-во и мощность ламп, Вт	Тип лампы	Цветовая температура лампы, К	Цоколь	Длина L, мм	Ширина Z, мм	Высота H, мм	Количество штук в коробке	Штрихкод
4200 K									
NEL-G2-E108-T5-840/WH	1x8	T5	4200	G5	342	71	23	20	4607136 94564 7
NEL-G2-E113-T5-840/WH	1x13	T5	4200	G5	554	71	23	20	4607136 94565 4

Компактные люминисцентные светильники Navigator серии NEL

NEL-H2

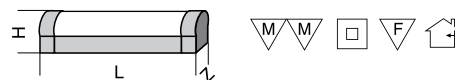

Люминесцентные компактные светильники NEL-H2 предназначены для дополнительного освещения в жилых, офисных и коммерческих помещениях. Удобны для подсветки встроенных шкафов и гардеробных комнат, кухонных гарнитуров и зеркал, а также витрин и прилавков в магазинах.

Корпус светильника NEL-H2 изготовлен из ABS-пластика, выполнен в белом цвете. Рассеиватель изготовлен из прозрачного рифленого акрила (полиметилметакрилат). Материалы, из которых изготовлен светильник, не поддерживают горение.

Светильник предназначен для работы от сетевого напряжения 220–240 В

с частотой 50/60 Гц. Диапазон рабочих температур окружающей среды светильника от 0°C до 45°C.

Светильники серии NEL-H2 с закрытой лампой (с рассеивателем), встроенным ЭПРА и кнопкой включения/выключения на корпусе, комплектуются:

- лампой люминесцентной T5 (индекс цветопередачи Ra>82);
- колодкой для подключения к стационарной проводке;
- крепежом для присоединения светильника к вертикальной или горизонтальной поверхности.

Код продукта	Кол-во и мощность ламп, Вт	Тип лампы	Цветовая температура лампы, К	Цоколь	Длина L, мм	Ширина Z, мм	Высота H, мм	Количество штук в коробке	Штрихкод
--------------	----------------------------	-----------	-------------------------------	--------	-------------	--------------	--------------	---------------------------	----------

4200 K

NEL-H2-E108-T5-840/WH	1x8	T5	4200	G5	310	55	43	20	4607136 94566 1
NEL-H2-E113-T5-840/WH	1x13	T5	4200	G5	540	55	43	20	4607136 94567 8

Люминесцентные светильники Navigator

Люминесцентные светильники Navigator с линейными люминесцентными лампами Т8 используются для общего освещения коммерческих и промышленных объектов. Безопасность и удобство при эксплуатации, современный дизайн в сочетании с отличными светотехническими показателями создают ряд безусловных потребительских преимуществ данной группы продукции. Все светильники оснащены ЭПРА и имеют высокую энергоэффективность.

Код продукта	Расшифровка кода
NWL-AC-E118-G13	NWL – тип светильника
	AC – материал корпуса и рассеивателя
	E – ЭПРА
	118 – количество и мощность ламп (1x18 Вт)
	G13 – тип цоколя

Светильник ЛСП IP65	NWL
Светильник ЛПО IP20	LPO
Корпус из АБС-пластика, рассеиватель из поликарбоната	AC
Корпус из АБС-пластика, рассеиватель из полистирола	AS
Металлический корпус, рассеиватель из полистирола	MS



Пылевлагозащищенные светильники серии NWL

NWL-AC

Пылевлагозащищенные светильники серии NWL-AC в обтекаемом компактном корпусе серого цвета из АБС-пластика оснащены призматическим рассеивателем из пожаростойкого и ударопрочного поликарбоната с улучшенными светотехническими характеристиками. Отражатель покрыт специальной эмалью белого цвета, обеспечивающей высокие показатели светового отражения. Он установлен в корпусе на пластиковых поворотных держателях. Полная защита светильников от пыли и струй воды IP65 обеспечена качественным силиконовым уплотнителем и зажимной пластиковой муфтой. В светильниках NWL-AC использованы уплотнительные защелки новой улучшенной формы. Две крайние защелки имеют конструкцию, позволяющую фиксировать рассеиватель в подвешенном к корпусу состоянии при монтаже и обслуживании.

В комплекте:

- установочные кронштейны со скобами из нержавеющей стали для крепления светильника на поверхности и на тросовых подвесах;
- 2 пластиковые зажимные муфты PG13.5;
- электронный пускорегулирующий аппарат Navigator серии NB.



Код продукта	Мощность, Вт	Тип лампы	Тип патрона	Тип ПРА	Длина, мм	Ширина, мм	Высота, мм	Монтажн. расст., мм	Масса нетто, кг	Штрихкод
NWL-AC-E118-G13	1x18	T8	G13	ЭПРА	660	86	90	350±75	1.06	4607136 94857 0
NWL-AC-E136-G13	1x36	T8	G13	ЭПРА	1270	86	90	900±75	1.42	4607136 94888 4
NWL-AC-E218-G13	2x18	T8	G13	ЭПРА	660	136	90	350±75	1.94	4607136 94887 7
NWL-AC-E236-G13	2x36	T8	G13	ЭПРА	1270	136	90	900±75	2.65	4607136 94889 1
NWL-AC-E258-G13	2x58	T8	G13	ЭПРА	1580	136	90	1200±75	3.08	4607136 94890 7

Пылевлагозащищенные светильники серии NWL

NWL-AS

Пылевлагозащищенные светильники серии NWL-AS в компактном корпусе серого цвета из АБС-пластика с призматическим рассеивателем из пожароустойчивого полистирола. Отражатель покрыт специальной эмалью белого цвета, обеспечивающей высокие показатели светового отражения и установлен в корпусе на пластиковых поворотных держателях. Полная защита от пыли и струй воды IP65 обеспечена качественным силиконовым уплотнителем и зажимной пластиковой муфтой. Подвижные кронштейны позволяют варьировать крепежные расстояния в пределах ± 60 мм.

В комплекте:

- установочные кронштейны со скобами из нержавеющей стали для крепления светильника на поверхности и на тросовых подвесах;
- электронный пускорегулирующий аппарат Navigator серии NB.



Код продукта	Мощность, Вт	Тип лампы	Тип патрона	Тип ПРА	Длина, мм	Ширина, мм	Высота, мм	Монтажн. расст., мм	Масса нетто, кг	Штрихкод
NWL-AS-E118-G13	1x18	T8	G13	ЭПРА	660	70	82	350 \pm 60	0.7	4607136 94897 6
NWL-AS-E218-G13	2x18	T8	G13	ЭПРА	660	120	82	350 \pm 60	1	4607136 94896 9
NWL-AS-E136-G13	1x36	T8	G13	ЭПРА	1260	70	82	900 \pm 60	1.2	4607136 94898 3
NWL-AS-E236-G13	2x36	T8	G13	ЭПРА	1260	120	82	900 \pm 60	1.8	4607136 94895 2

Люминесцентные светильники Navigator серии LPO

LPO-MS1

Люминесцентные светильники серии LPO – это универсальные светильники для люминесцентных ламп T8, предназначенный для использования внутри помещений. Надежные и простые в эксплуатации. Рассчитаны на сетевое напряжение 220–240 В с частотой 50/60 Гц. Применяются для общего освещения объектов ЖКХ, муниципальных объектов, объектов промышленной и коммерческой недвижимости.

- Компактный металлический корпус с толщиной более, чем 0.5 мм;
- Прозрачный призматический рассеиватель из пожароустойчивого полистирола;
- Высококачественный ЭПРА с коэффициентом эффективности более 0.97;
- В комплекте установочный набор для монтажа и уплотнительный ввод;
- Каждый светильник Navigator LPO упакован в индивидуальную коробку из жесткого трехслойного картона, что позволяет избежать боя при транспортировке.



Код продукта	Мощность, Вт	Тип лампы	Тип патрона	Длина, мм	Ширина, мм	Высота, мм	Количество в коробке, шт.	Штрихкод
LPO-MS1-E118-G13	1x18	T8	G13	630	75	70	12	4607136 94579 1
LPO-MS1-E218-G13	2x18	T8	G13	630	115	50	12	4607136 94580 7
LPO-MS1-E136-G13	1x36	T8	G13	1230	75	70	12	4607136 94581 4
LPO-MS1-E236-G13	2x36	T8	G13	1230	115	50	12	4607136 94582 1



Влагозащитные светильники Navigator серии NBL

Влагозащищенные светильники Navigator серии NBL

Влагозащищенные светильники серии NBL – надежные и компактные, уже ставшие классикой, округлой и овальной формы, для применения на улице и внутри помещений – везде, где требуется высокая защита от пыли и влаги. Светильники предназначены для использования с лампами накаливания со стандартным цоколем E27 и поставляются в двух типоразмерах – для ламп мощностью 60 Вт и 100 Вт.

Влагозащищенные светильники серии NBL:

- прочный литой алюминиевый корпус, равномерное антикоррозийное покрытие повышают срок службы светильника и надежно защищают от атмосферных воздействий (дождь, снег, солнце);
- термостойкое стекло выдерживает значительные перепады температур от -30°C до +120°C, падение снега и дождя;
- винты и кронштейн под патрон, выполненные из прочной анодированной стали с необходимыми защитными и фиксирующими шайбами, повышают надежность креплений и удобны в эксплуатации. Основные винты из нержавеющей стали. Резьба не истирается в процессе обслуживания светильника, винты не подвержены окислению и деформации;
- уплотнение между рассеивателем и корпусом и гермоввод выполнены из эластичного силикона и гарантируют степень защиты IP54;
- керамический патрон светильника с контактной группой из латуни для лампы накаливания E27 имеет дополнительную изолирующую пластмассовую накладку, что исключает прямой контакт патрона с установочной металлической скобой.

Код продукта	Расшифровка кода
NBL-02-60-E27/WH	0 – форма светильника
	2 – декоративная решетка
	60 – мощность, Вт
	E27 – тип цоколя
	WH – цвет корпуса изделия

Светильник овальной формы – тип O	O1, O2
Светильник круглой формы – тип R	R1, R2
Светильник без решетки – тип 1	O1, R1
Светильник с решеткой – тип 2	O2, R2
Светильник с решеткой – тип 3	O3, R3
Цвет корпуса изделия	WH, BL
Мощность светильника	Вт
Цоколь	E27
Длина светильника	L
Ширина светильника	Z
Высота светильника	H



Тип цоколя лампы

Внешний вид светильника

Мощность используемой лампы

Влагозащищенные светильники Navigator серии NBL

NBL-O

Влагозащищенные светильники типа NBL-O овальной формы предназначены для использования с лампами накаливания со стандартным цоколем E27 и поставляются в двух типоразмерах – для ламп максимальной мощностью 60 Вт и 100 Вт и степенью защиты от воздействия окружающей среды IP54.



Код продукта	Мощность, Вт	Цвет	Тип решетки	Тип патрона	Длина L, мм	Ширина В, мм	Высота Н, мм	Количество в коробке	Штрихкод
NBL-01-60-E27/WH	60	белый	без решетки	E27	195	105	75	18	4607136 94800 6
NBL-01-60-E27/BL	60	черный	без решетки	E27	195	105	75	18	4607136 94810 5
NBL-02-60-E27/WH	60	белый	с решеткой	E27	195	105	85	18	4607136 94801 3
NBL-02-60-E27/BL	60	черный	с решеткой	E27	195	105	85	18	4607136 94808 2
NBL-03-60-E27/WH	60	белый	реснички	E27	195	105	85	18	4607136 94816 7
NBL-01-100-E27/WH	100	белый	без решетки	E27	265	155	100	12	4607136 94804 4
NBL-01-100-E27/BL	100	черный	без решетки	E27	265	155	100	12	4607136 94813 6
NBL-02-100-E27/WH	100	белый	с решеткой	E27	265	155	110	12	4607136 94805 1
NBL-02-100-E27/BL	100	черный	с решеткой	E27	265	155	110	12	4607136 94814 3
NBL-03-100-E27/WH	100	белый	реснички	E27	265	155	110	12	4607136 94818 1

Влагозащищенные светильники Navigator серии NBL

NBL-R

Влагозащищенные светильники типа NBL-R круглой формы предназначены для использования с лампами накаливания со стандартным цоколем E27 и поставляются в двух типоразмерах – для ламп максимальной мощностью 60 Вт и 100 Вт и степенью защиты от воздействия окружающей среды IP54.



Код продукта	Мощность, Вт	Цвет	Тип решетки	Тип патрона	Диаметр D, мм	Высота H, мм	Количество в коробке	Штрихкод
NBL-R1-60-E27/WH	60	белый	без решетки	E27	175	75	18	4607136 94802 0
NBL-R1-60-E27/BL	60	черный	без решетки	E27	175	75	18	4607136 94811 2
NBL-R2-60-E27/WH	60	белый	с решеткой	E27	175	85	18	4607136 94803 7
NBL-R2-60-E27/BL	60	черный	с решеткой	E27	175	85	18	4607136 94812 9
NBL-R3-60-E27/WH	60	белый	реснички	E27	175	85	18	4607136 94817 4
NBL-R1-100-E27/WH	100	белый	без решетки	E27	235	100	12	4607136 94806 8
NBL-R1-100-E27/BL	100	черный	без решетки	E27	235	100	12	4607136 94815 0
NBL-R2-100-E27/WH	100	белый	с решеткой	E27	235	110	12	4607136 94807 5
NBL-R2-100-E27/BL	100	черный	с решеткой	E27	235	110	12	4607136 94809 9
NBL-R3-100-E27/WH	100	белый	реснички	E27	235	110	12	4607136 94819 8

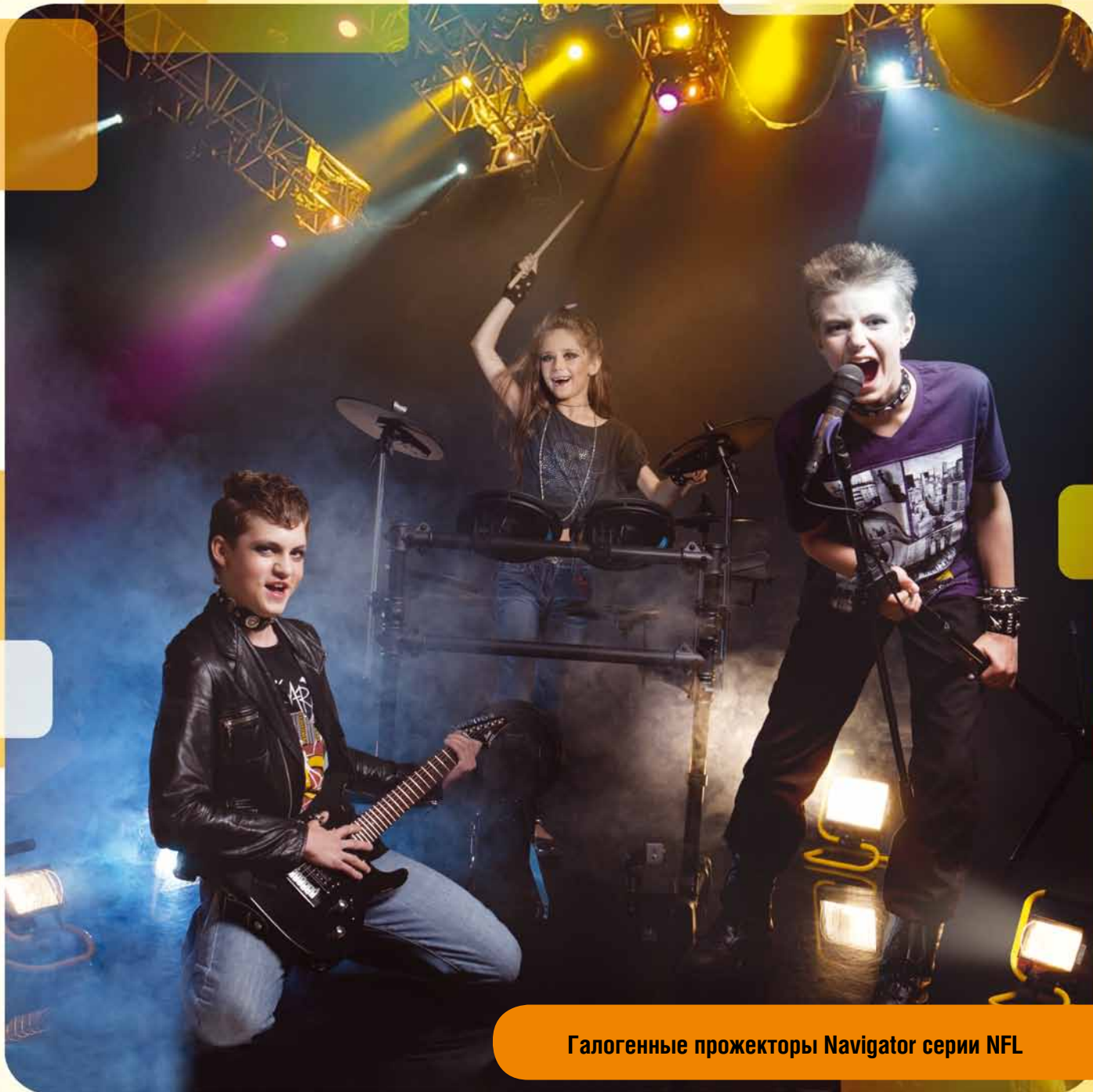

Галогенные прожекторы Navigator серии NFL

Галогенные прожекторы Navigator серии NFL

Прожекторы заливающего света серии NFL под галогенную лампу – универсальные светильники для наружного и внутреннего освещения со степенью защиты от пыли и влаги IP54 (IP44 для NFL-SH). Конструкция прожекторов и применяемые материалы обеспечивают высокую надежность и герметичность светильников, что позволяет использовать их для освещения фасадов зданий, строительных объектов, внутренних дворов, гаражей, рекламных экспозиций и других открытых пространств.

Прожекторы заливающего света серии NFL:

- прочный литой алюминиевый корпус и равномерное антикоррозийное покрытие повышают срок службы прожектора;
- силиконовое уплотнение между крышкой со стеклом и корпусом обеспечивает надежную защиту от попадания пыли и влаги;
- винты и установочный кронштейн выполненные из прочной анодированной стали с необходимыми защитными и фиксирующими шайбами, повышают надежность креплений и удобны в эксплуатации;
- клеммная коробка из нейлона, не подверженного горению, с ребрами жесткости;
- термостойкое закаленное стекло выдерживает значительные перепады температур;
- алюминиевый анодированный отражатель повышенной толщины устойчив к коррозии в процессе эксплуатации и сохраняет светотехнические параметры на протяжении всего срока эксплуатации;
- все прожекторы Navigator NFL комплектуются высококачественными лампами Navigator NH.

Код продукта	Расшифровка кода
NFL-FH1-500-R7s/WH	FH – прожектор фиксированный
	1 – без защитной решетки
	500 – мощность галогенной лампы, Вт
	R7s – тип цоколя
	WH – цвет корпуса изделия

Прожектор фиксированный – тип FH	FH1, FH2
Прожектор с датчиком движения – тип SH	SH1
Прожектор переносной – тип PH	PH1, PH2
Прожектор на штативе – тип TH	T2H2, TH1
Прожектор без защитной решетки – тип 1	FH1, SH1
Прожектор с защитной решеткой – тип 2	PH2
Цвет корпуса изделия	WH, BL, BLY
Мощность светильника	Вт
Цоколь лампы	R7s
Длина светильника	L
Высота светильника	H
Ширина светильника	Z



Галогенные прожекторы Navigator серии NFL

NFL-FH



Галогенные прожекторы заливающего света серии NFL-FH с фиксированным креплением предназначены для освещения фасадов зданий, строительных объектов, подъездных дорог, садов, гаражей, рекламных стендов, вывесок и проч. Прожекторы NFL-FH крепятся при помощи стального кронштейна. В серии NFL-FH представлено пять моделей различной мощности: белый и черный 150 Вт, белый и черный 500 Вт, черный 1000 Вт.

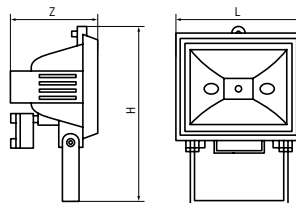

Код продукта	Цвет	Кол-во и мощность ламп, Вт	Тип лампы	Тип патрона	Длина L, мм	Ширина Z, мм	Высота H, мм	Количество штук в коробке	Штрихкод
NFL-FH1-150-R7s/WH	белый	1x150	J78	R7s	140	100	192	24	4607136 94600 2
NFL-FH1-150-R7s/BL	черный	1x150	J78	R7s	140	100	192	24	4607136 94601 9
NFL-FH1-500-R7s/WH	белый	1x500	J117	R7s	185	125	265	16	4607136 94602 6
NFL-FH1-500-R7s/BL	черный	1x500	J117	R7s	185	125	265	16	4607136 94603 3
NFL-FH1-1000-R7s/BL	черный	1x1000	J189	R7s	265	125	300	8	4607136 94604 0

Галогенные прожекторы Navigator серии NFL

NFL-SH

Галогенные прожекторы заливающего света серии NFL-SH с датчиком движения предназначены для подсветки фасадов зданий, гаражей, подъездов к дому, внутренних двориков и оград.

Прожекторы оборудованы инфракрасным датчиком движения, который реагирует на движение тепловых объектов в зоне охвата, управляя включением и выключением прожектора. Датчик оснащен тремя регуляторами для настройки параметров работы: величины уличной освещенности, при которой начинает действовать датчик, дальности действия/чувствительности датчика к объектам, а также времени работы прожектора после его включения.

Прожекторы серии NFL-SH крепятся с помощью стального кронштейна. В серии NFL-SH представлено 4 модели различной мощности: белый и черный 150 Вт, белый и черный 500 Вт.

Основные характеристики:

- угол обзора датчика 180°;
- задержка выключения после срабатывания датчика от 5 сек до 10 мин (настраивается);
- дальность действия от 2 до 12 м (настраивается);
- освещенность от 30 до 1000 лк (настраивается);
- диапазон рабочих температур датчика движения от -20°C до +40°C.

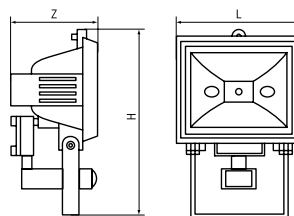

Код продукта	Цвет	Кол-во и мощность ламп, Вт	Тип лампы	Тип патрона	Длина L, мм	Ширина Z, мм	Высота H, мм	Количество штук в коробке	Штрихкод
NFL-SH1-150-R7s/WH	белый	1x150	J78	R7s	140	125	215	18	4607136 94608 8
NFL-SH1-150-R7s/BL	черный	1x150	J78	R7s	140	125	215	18	4607136 94609 5
NFL-SH1-500-R7s/WH	белый	1x500	J117	R7s	185	125	275	12	4607136 94610 1
NFL-SH1-500-R7s/BL	черный	1x500	J117	R7s	185	125	275	12	4607136 94611 8

Галогенные прожекторы Navigator серии NFL

NFL-PH

Переносные галогенные прожекторы заливающего света серии NFL-PH предназначены для освещения фасадов зданий, строительных объектов, подъездных дорог, садов, гаражей, рекламных стендов, вывесок и проч. В серии NFL-PH представлено 2 модели различной мощности: 150 Вт и 500 Вт.

Основные характеристики:

- галогенный прожектор оснащен устойчивой подставкой и мягкой ручкой для удобства и безопасности переноски;
- прочный литой корпус из алюминиевого сплава со стойким покрытием обеспечивает долгий срок службы;
- уплотнитель из силикона обеспечивает надежную защиту от проникновения воды и пыли IP54;
- анодированный алюминиевый светоотражатель устойчив к коррозии и сохраняет светотехнические параметры в течение длительного срока;
- закаленное и термостойкое защитное стекло выдерживает падение снега и дождя;
- стальная хромированная решетка дополнительно защищает стекло от механических воздействий;
- сетевой кабель длиной 1.8 метра.

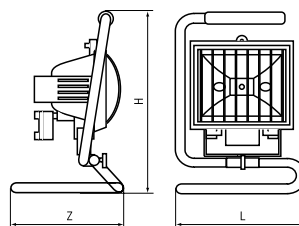

Код продукта	Цвет	Кол-во и мощность ламп, Вт	Тип лампы	Тип патрона	Длина L, мм	Ширина Z, мм	Высота H, мм	Количество штук в коробке	Штрихкод
NFL-PH2-150-R7s/BLY	черный/желтый	1x150	J78	R7s	185	160	250	12	4607136 94605 7
NFL-PH2-500-R7s/BLY	черный/желтый	1x500	J117	R7s	230	210	318	8	4607136 94606 4

Галогенные прожекторы Navigator серии NFL

NFL-T2H2

Галогенные прожекторы заливающего света серии NFL-T2H2 предназначены для освещения фасадов зданий, строительных объектов, подъездных дорог, садов, гаражей, рекламных стендов, вывесок и проч. Модель NFL-T2H2 имеет 2 галогенных прожектора по 500 Вт на раздвижном штативе для гибкого регулирования высоты освещения.

Основные характеристики:

- удобный и устойчивый раздвижной штатив из стали, покрытый порошковой краской желтого цвета. Максимальная высота штатива – 2.1 м;
- прочный литой корпус из алюминиевого сплава со стойким покрытием обеспечивает долгий срок службы;
- закаленное и термостойкое защитное стекло выдерживает падение снега и дождя;
- стальная хромированная решетка дополнительно защищает стекло от механических воздействий;
- сетевой кабель длиной 3 метра в комплекте.

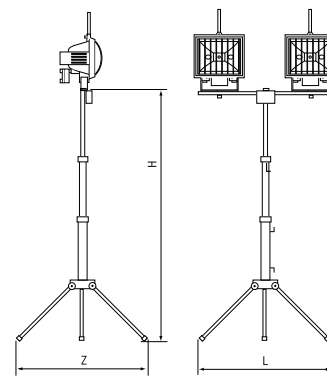
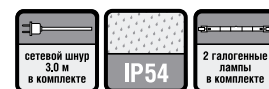

Код продукта	Цвет	Кол-во и мощность ламп, Вт	Тип лампы	Тип патрона	Длина L, мм	Ширина Z, мм	Высота H, мм	Количество штук в коробке	Штрихкод
NFL-T2H2-150-R7s/BLY	черный/желтый	2x500	J117	R7s	960	960	2100	4	4607136 94607 1

Металлогалогенные прожекторы Navigator серии NFL

NFL-SMS/SMA

Прожекторы Navigator предназначены для газоразрядных ламп, отличающихся высокой мощностью, отличной цветопередачей и идеально подходящих для освещения больших открытых пространств. Прожекторы NFL-SMS/SMA с повышенной степенью защиты IP65 могут использоваться как для внутреннего, так и для наружного освещения.

Корпус изготовлен из алюминиевого сплава, имеет специальную конструкцию радиатора для лучшего распределения тепла. Стойкое покрытие порошковой краской темно-серого цвета защищает металл от коррозии и окисления. Силиконовый уплотнитель между корпусом и внешней рамкой обеспечивает степень защиты IP65. Внешняя откидная рамка с ударопрочным и жаростойким стеклом крепится на четырех болтах из нержавеющей стали. Отражатель выполнен из чистого анодированного алюминия немецкого производителя ALANOD.

Пускорегулирующая аппаратура в прожекторах Navigator NFL-SMS и NFL-SMA оснащена защитой от перегрева и может работать с металлогалогенными лампами или с натриевыми лампами высокого давления. Лампа не входит в комплект поставки.



Код продукта	Описание	Мощность, Вт	Тип цоколя	Тип ПРА	Размеры HxLxB, мм	Вес, кг	Вес в упаковке, кг	Штрихкод
NFL-SMS-M70-R7	симметричный	70	Rx7s	ЭмПРА	370x245x115	4.75	5.55	4607136 94 650 7
NFL-SMA-M70-R7	асимметричный	70	Rx7s	ЭмПРА	370x245x115	4.75	5.55	4607136 94 651 4
NFL-SMS-M150-R7	симметричный	150	Rx7s	ЭмПРА	370x245x115	5.25	6.42	4607136 94 652 1
NFL-SMA-M150-R7	асимметричный	150	Rx7s	ЭмПРА	370x245x115	5.25	6.42	4607136 94 653 8
NFL-SMS-M250-R7	симметричный	250	E40	ЭмПРА	510x470x175	4.75	10.8	4607136 94 654 5
NFL-SMA-M250-R7	асимметричный	250	E40	ЭмПРА	510x470x175	4.75	10.8	4607136 94 655 2
NFL-SMS-M400-R7	симметричный	400	E40	ЭмПРА	510x470x175	5.25	11.49	4607136 94 656 9
NFL-SMA-M400-R7	асимметричный	400	E40	ЭмПРА	510x470x175	5.25	11.49	4607136 94 657 6

Металлогалогенные прожекторы Navigator серии NFL

NFL-MH

Прожекторы Navigator NFL-MH с керамическим цоколем Rx7s для металлогалогенных ламп 70 и 150 Вт.

Корпус изготовлен из алюминиевого сплава и обладает сверхкомпактными размерами. Стойкое покрытие порошковой краской черного цвета защищает металл от коррозии и окисления. Силиконовый уплотнитель между корпусом и стеклом обеспечивает степень защиты IP65. Внешняя крышка изготовлена из ударопрочного закаленного стекла и крепится на четырех специальных защелках, что значительно упрощает работу, связанную с подключением прожектора и заменой лампы.

Пускорегулирующая аппаратура в прожекторах NFL-MH может работать с металлогалогенными лампами или с натриевыми лампами высокого давления. Лампа не входит в комплект поставки.



Код продукта	Мощность, Вт	Описание	Цвет	Тип цоколя	Световой поток, Лм*	Размер коробки	Кол-во в коробке, шт	Штрихкод
NFL-MHS-M70-RX7S	70	симметричный	черный	Rx7s	3710	285x200x105	5	4607136 94675 0
NFL-MHA-M70-RX7S	70	асимметричный	черный	Rx7s	3550	285x200x105	5	4607136 94676 7
NFL-MHS-M150-RX7S	150	симметричный	черный	Rx7s	8800	285x200x105	5	4607136 94677 4
NFL-MHA-M150-RX7S	150	асимметричный	черный	Rx7s	8400	285x200x105	5	4607136 94678 1

* с лампами Navigator NMH



Садовые светильники Navigator серии NSL

Садовые светильники Navigator серии NSL

Садовые светильники на солнечной батарее серии NSL предназначены для декоративной подсветки садовых и дачных участков, цветочных растений, дворовой территории, широко применяются в ландшафтном дизайне. Универсальный, мобильный садовый светильник на солнечной батарее является экологически чистым энергосберегающим устройством. Зарядка аккумулятора осуществляется с помощью солнечной батареи. Светильник достаточно установить так, чтобы на солнечную батарею попадал рассеянный дневной или прямой солнечный свет. Использование в конструкции слабых токов делает применение садовых светильников серии NSL безопасным для человека.

Преимущества:

- энергосберегающее и экологически чистое устройство;
- устройство защищено от дождя и пыли, класс защиты IP44;
- встроенный датчик обеспечивает автоматическое включение садового светильника с наступлением темноты и выключение с наступлением светлого времени суток;
- ресурса дневной зарядки аккумулятора хватает для работы светильника в течение 8–9 часов в темное время;
- широкий модельный ряд, применение в конструкции садовых светильников разнообразных материалов и форм.

Код продукта	Расшифровка кода
NSL-MT-1W-106AA-PP	M – тип солнечной панели
	T – название модели
	1 – количество светодиодов
	W – белый свет
	106AA – аккумуляторная батарея
	PP – пластиковый корпус и пластиковый отражатель
	SP – стальной корпус и пластиковый отражатель



Садовые светильники Navigator серии NSL

NSL-PO NSL-PQ

Садовые светильники Navigator серий NSL-PO и NSL-PQ могут быть использованы для декоративной подсветки участков сада.



Код продукта	Материал корпуса	Количество светодиодов	Цвет светодиода	Длина, см	Диаметр, см	Количество штук в коробке	Штрихкод
NSL-PO-1W-106AA-SP	нерж. сталь+пластик	1	белый	34	10.5	12	4607136 94740 5
NSL-PQ-1W-106AA-SP	нерж. сталь+пластик	1	белый	39	12.5	12	4607136 94741 2

NSL-MG NSL-MT

Садовые светильники Navigator серий NSL-MG и NSL-MT могут быть использованы для декоративной подсветки участков сада.



Код продукта	Материал корпуса	Количество светодиодов	Цвет светодиода	Длина, см	Диаметр, см	Количество штук в коробке	Штрихкод
NSL-MG-1RGB-106AAA-SP	нерж. сталь+пластик	1	RGB	36.5	5.5	60	4607136 94743 6
NSL-MT-1W-106AAA-PP	пластик	1	белый	35	5.5	60	4607136 94744 3

Садовые светильники Navigator серии NSL

NSL-PV

Садовые светильники Navigator серии NSL-PV могут быть использованы для декоративной подсветки участков сада.

Код продукта	Материал корпуса	Количество светодиодов	Цвет светодиода	Длина, см	Диаметр, см	Количество штук в коробке	Штрихкод
NSL-PV-1RGB-106AA-SP	нерж. сталь+пластик	1	RGB	63	5.5	25	4607136 94742 9



NSL-«Роза» NSL-«Хризантема»

Садовые светильники Navigator серий NSL-«Роза» и NSL-«Хризантема» могут быть использованы для декоративной подсветки участков сада, а также являются неотъемлемой частью садового декора.



Код продукта	Материал корпуса	Количество светодиодов	Цвет светодиода	Длина, см	Количество штук в коробке	Штрихкод
NSL-«Роза»	пластик+ткань	1	белый	60	20	4607136 94746 7
NSL-«Хризантема»	пластик+ткань	1	белый	60	20	4607136 94747 4

Садовые светильники Navigator серии NSL

NSL-«Кувшинка»



Садовые светильники Navigator серии NSL-«Кувшинка» могут быть использованы для декоративной подсветки участков сада и водоемов.

Код продукта	Материал корпуса	Количество светодиодов	Цвет светодиода	Диаметр, см	Количество штук в коробке	Штрихкод
NSL-«Кувшинка»	полирезина	1	белый	28	8	4607136 94745 0

NSL-«Лось» NSL-«Улитка»



Садовые светильники Navigator серий NSL-«Лось» и NSL-«Улитка» могут быть использованы для декоративной подсветки участков сада, а также являются неотъемлемой частью садового декора.

Код продукта	Материал корпуса	Количество светодиодов	Цвет светодиода	Длина, см	Ширина, см	Высота, см	Количество штук в коробке	Штрихкод
NSL-«Лось»	металл+пластик	1	белый	22	11.5	20.5	16	4607136 94736 8
NSL-«Улитка»	металл+пластик	1	белый	18.5	10	18.5	16	4607136 94737 5

Садовые светильники Navigator серии NSL

NSL-«Жук»

NSL-«Божья коровка»

NSL-«Муравей»



Садовые светильники Navigator серий NSL-«Жук», NSL-«Божья коровка» и NSL-«Муравей» могут быть использованы для декоративной подсветки участков сада, а также являются неотъемлемой частью садового декора.

Код продукта	Материал корпуса	Количество светодиодов	Цвет светодиода	Длина, см	Ширина, см	Высота, см	Количество штук в коробке	Штрихкод
NSL-«Жук»	металл+пластик	1	белый	21.5	10.5	19.5	12	4607136 94730 6
NSL-«Божья коровка»	металл+пластик	1	белый	19.5	16.5	19.2	12	4607136 94729 0
NSL-«Муравей»	металл+пластик	1	белый	27	14.5	27	4	4607136 94731 3

NSL-«Мышь»

NSL-«Кот»



Садовые светильники Navigator серий NSL-«Мышь» и NSL-«Кот» могут быть использованы для декоративной подсветки участков сада, а также являются неотъемлемой частью садового декора.

Код продукта	Материал корпуса	Количество светодиодов	Цвет светодиода	Длина, см	Ширина, см	Высота, см	Количество штук в коробке	Штрихкод
NSL-«Мышь»	металл+пластик	1	белый	19	15.5	16.5	18	4607136 94734 4
NSL-«Кот»	металл+пластик	1	белый	15.8	13.7	15.3	18	4607136 94733 7

Садовые светильники Navigator серии NSL

NSL-«Собака»

NSL-«Кот welcome»

Садовые светильники Navigator серий NSL-«Собака» и NSL-«Кот welcome» могут быть использованы для декоративной подсветки участков сада, а также являются неотъемлемой частью садового декора.



Код продукта	Материал корпуса	Количество светодиодов	Цвет светодиода	Длина, см	Ширина, см	Высота, см	Количество штук в коробке	Штрихкод
NSL-«Собака»	металл+стекло	1	белый	18	23.5	43.5	6	4607136 94738 2
NSL-«Кот welcome»	металл+пластик	1	белый	19	21.5	43	6	4607136 94728 3

NSL-«Ворона»

NSL-«Утка»

Садовые светильники Navigator серий NSL-«Ворона» и NSL-«Утка» могут быть использованы для декоративной подсветки участков сада, а также являются неотъемлемой частью садового декора.



Код продукта	Материал корпуса	Количество светодиодов	Цвет светодиода	Длина, см	Ширина, см	Высота, см	Количество штук в коробке	Штрихкод
NSL-«Ворона»	металл+пластик	1	белый	16.3	14.2	15.8	18	4607136 94732 0
NSL-«Утка»	металл+пластик	1	белый	15.8	15.3	16.2	18	4607136 94735 1

Садовые светильники Navigator серии NSL

NSL-«Фонарик»

NSL-«Цветок»

Садовые светильники Navigator серий NSL-«Фонарик» и NSL-«Цветок» могут быть использованы для декоративной подсветки участков сада, а также являются неотъемлемой частью садового декора.

Код продукта	Материал корпуса	Количество светодиодов	Цвет светодиода	Высота, см	Количество шт. в коробке	Штрихкод
NSL-«Фонарик»	металл+пластик	1	белый	70	12	4607136 94724 5
NSL-«Цветок»	металл+пластик	1	белый	80	12	4607136 94726 9



NSL-«Садовая ограда»

Садовые светильники Navigator серии NSL-«Садовая ограда» могут быть использованы для декоративной подсветки участков сада, а также являются неотъемлемой частью садового декора.

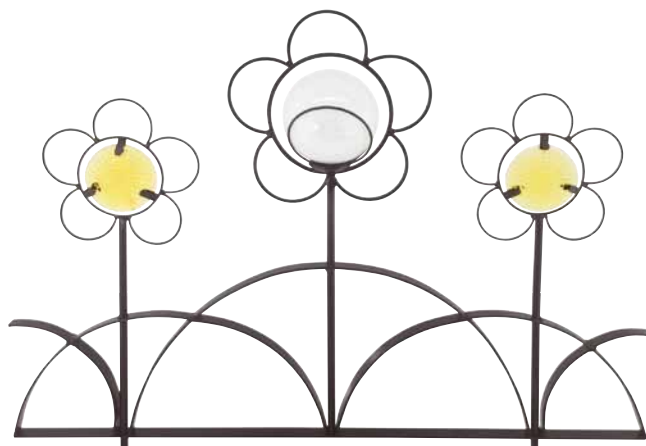

Код продукта	Материал корпуса	Количество светодиодов	Цвет светодиода	Высота, см	Ширина, см	Количество штук в коробке	Штрихкод
NSL-MAB-2W-106AAA-PP	металл+пластик	1	Белый	56	63	18	4607136 94725 2

Садовые светильники Navigator серии NSL

NSL-MH

Садовые светильники Navigator серии NSL-MH могут быть использованы для декоративной подсветки участков сада и открытых веранд, цвет светодиода белый.



Код продукта	Материал корпуса	Количество светодиодов	Цвет светодиода	Высота, см	Ширина, см	Количество штук в коробке	Штрихкод
NSL-MH-1W-106AA-RP	керамика	1	Белый	18.5	17.5	8	4607136 94709 2

NSL-MX

Гирлянда Navigator «Китайские фонарики» серии NSL-MW и серии NSL-MX на солнечной батарее предназначена для декоративной ночной подсветки участков сада, беседок и веранд.



Код продукта	Материал корпуса	Количество светодиодов	Цвет светодиода	Длина, см	Количество штук в коробке	Штрихкод
NSL-MX-10W-106AA-PP	пластик/ткань	10	белый	360	18	4607136 94719 1



Фонари Navigator серии NPT

Фонари Navigator серии NPT



Режимы работы фонаря

Особенности корпуса

Дополнительная комплектация

Основные преимущества модели



Количество/тип светодиодов

Способ зарядки аккумулятора

Дальность освещения

Тип/кол-во элементов питания

Время непрерывной работы

Ассортимент фонарей Navigator серии NPT включает в себя модели для всех основных областей применения: туризм, активный отдых, рыбалка, автослесарные и электротехнические работы и т. д. Фонари Navigator подразделяются на фонари для походов/туризма (кемпинг), налобные, велосипедные, фонари-прожекторы, фонари для работы, классические фонари из пластика, классические фонари из металла (анодированный алюминий) и фонари из пластика с резиновым покрытием. Все фонари серии NPT имеют яркую и информативную упаковку.

Код продукта	Расшифровка кода
NPT-CP01-3AA	CP – тип фонаря
NPT-CP02-ACCU	01 – порядковый номер в данной группе фонарей
	3AA – количество и тип элементов питания
	ACCU – фонари с аккумуляторной батареей

Типы фонарей	
CA	фонари для похода, туризма (кемпинг)
SP	фонари-прожекторы
H	фонари-налобники
B	фонари велосипедные
CP	фонари классической формы, корпус из АБС-пластика
CM	фонари классической формы, корпус из металла (анодированный алюминий)
R	фонари с резиновым покрытием, корпус из пластика
W	фонари для работы

Важная информация!

Запрещается направлять свет фонаря в глаза. Используйте фонарь только по прямому назначению – для освещения. Если свет фонаря становится тусклым – зарядите аккумулятор (см. индикацию и информацию на упаковке) или замените элементы питания.

Пластиковые фонари серии NPT-CP

NPT-CP01, NPT-CP06, NPT-CP07

Надежные светодиодные пластиковые фонари. Яркие, долговечные и экономичные. Срок службы светодиодов – до 100 000 часов. Индивидуальная упаковка – блистер с цветным вкладышем.



Код продукта	Количество и тип источников питания	Источник света	Тип корпуса	Дальность освещения**	Длина, мм	Диаметр, мм	Штрихкод
NPT-CP01-3AAA	3AAA*	4 LED	пластик	до 20 м	130	42	4607136 94940 9
NPT-CP06-3AAA (NPT-C-01-0-03L0-3AAA)	3AAA*	3 LED	пластик	до 40 м	139	44	4607136 94910 2
NPT-CP07-2D (NPT-C-02-0-07L0-2D)	2D*	7 LED	пластик	до 60 м	195	67	4607136 94912 6

NPT-CP02-ACCU

Компактный светодиодный аккумуляторный пластиковый фонарь. В корпус фонаря встроена евровилка, что позволяет производить прямую зарядку без дополнительных устройств. Используются три Ni-Cd аккумулятора 3.6 В, 250 мА/час, которые входят в комплект. До 6 часов работы без подзарядки при полностью заряженном аккумуляторе.

Индивидуальная упаковка – блистер с цветным вкладышем.



Код продукта	Количество и тип источников питания	Источник света	Тип корпуса	Дальность освещения**	Длина, мм	Диаметр, мм	Штрихкод
NPT-CP02-ACCU	Ni-Cd×3, 3.6 В, 250 мА/ч	5 LED	пластик	до 30 м	128	55	4607136 94941 6

* Элементы питания в комплект не входят

** В зависимости от состояния элементов питания

Пластиковые фонари с резиновым покрытием серии NPT-R

NPT-R

Надежные светодиодные пластиковые фонари со специальным резиновым покрытием. Яркие, долговечные и экономичные. Срок службы светодиодов – до 100 000 часов.

Модели R01 и R02 с 1 светодиодом мощностью 1 Вт, с функцией фокусировки.

Модель R04 с 5 светодиодами и ремешком для переноски.

Индивидуальная упаковка – блистер с цветным вкладышем.



Код продукта	Количество и тип источников питания	Источник света	Тип корпуса	Дальность освещения**	Длина, мм	Диаметр, мм	Штрихкод
NPT-R01-4AAA	4 AAA*	1 LED=1 Вт	пластик+резина	до 50 м	149	43	4607136 94942 3
NPT-R02-2D	2 D*	1 LED=1 Вт	пластик+резина	до 50 м	230	54	4607136 94943 0
NPT-R04-3AA	3 AA*	5 LED	пластик+резина	до 50 м	223	58	4607136 94956 0

* Элементы питания в комплект не входят

** В зависимости от состояния элементов питания

Пластиковые фонари с резиновым покрытием для работы серии NPT-W

NPT-W

Надежные светодиодные пластиковые фонари со специальным резиновым покрытием. На задней стороне фонарей размещен мощный магнит для крепления на металлические поверхности. Имеется крючок для подвешивания фонаря. Яркие, долговечные и экономичные. Срок службы светодиодов – до 100 000 часов. Фонари работают в двух режимах – плафон или отражатель. Индивидуальная упаковка – блистер с цветным вкладышем.



NPT-W01-3AAA

NPT-W02-3AAA

Код продукта	Количество и тип источников питания	Источник света	Тип корпуса	Дальность освещения**	Длина, мм	Диаметр, мм	Высота, мм	Штрихкод
NPT-W01-3AAA	3AAA*	24 LED + 1 LED=1 Вт	пластик+резина	до 30 м	209	61	30	4607136 94939 3
NPT-W02-3AAA	3AAA*	24 LED + 3 LED	пластик+резина	до 20 м	96	62	26	4607136 94957 7

* Элементы питания в комплект не входят

** В зависимости от состояния элементов питания

Фонари из анодированного алюминия серии NPT-СМ

NPT-СМ

Надежные светодиодные металлические фонари. Яркие, долговечные и экономичные. Корпус из анодированного алюминия не подвержен коррозии. Срок службы светодиодов – до 100 000 часов.

NPT-СМ03 – светодиодный фонарь с 1 светодиодом мощностью 3 Вт и фокусировкой светового луча. Дальность освещения до 150 метров.

Имеет три режима работы: два уровня яркости и мерцание.

Индивидуальная упаковка – блистер с цветным вкладышем.

NPT-СМ01



NPT-СМ02



NPT-СМ03



NPT-СМ04



Код продукта	Количество и тип источников питания	Источник света	Тип корпуса	Дальность освещения**	Длина, мм	Диаметр, мм	Штрихкод
NPT-СМ01-3AAA	3AAA*	21 LED	анодированный алюминий	до 30 м	130	40	4607136 94955 3
NPT-СМ02-3AAA	3AAA*	14 LED	анодированный алюминий	до 30 м	145	50	4607136 94958 4
NPT-СМ03-3AAA с фокусировкой	3AAA*	1 LED = 3 Вт	анодированный алюминий	до 150 м	106	34	4607136 94967 6
NPT-СМ04-3AAA (NPT-D-03-0-01L1-3AAA)	3AAA*	1 LED = 1 Вт	анодированный алюминий	до 120 м	108	30.3	4607136 94918 8

* Элементы питания в комплект не входят

** В зависимости от состояния элементов питания

Фонари из анодированного алюминия серии NPT-СМ

NPT-СМ

Надежные светодиодные металлические фонари. Яркие, долговечные и экономичные. Влагонепроницаемый корпус из анодированного алюминия не подвержен коррозии. Срок службы светодиодов – до 100 000 часов. Индивидуальная упаковка – блистер с цветным вкладышем.



NPT-CM05



NPT-CM06



NPT-CM07

Код продукта	Количество и тип источников питания	Источник света	Тип корпуса	Дальность освещения**	Длина, мм	Диаметр, мм	Штрихкод
NPT-CM05-1AA (NPT-D-04-0-01L1-1AA)	1AA*	1 LED = 1 Вт	анодированный алюминий	до 80 м	108	30	4607136 94919 5
NPT-CM06-3AAA (NPT-D-05-0-01L3-3AAA)	3AAA*	1 LED = 3 Вт	анодированный алюминий + резина	до 140 м	137	42	4607136 94920 1
NPT-CM07-3AAA (NPT-D-12-0-09L1-3AAA)	3AAA*	9 LED	анодированный алюминий	до 20 м	97	28.7	4607136 94928 7

* Элементы питания в комплект не входят

** В зависимости от состояния элементов питания

Фонари-прожекторы серии NPT-SP

NPT-SP01

Многофункциональный аккумуляторный фонарь «два в одном». Срок службы светодиодов – до 100 000 часов. Подзарядка осуществляется от сети 220 В, а также бортовой сети автомобиля. Фонарь имеет функции индикации заряда и защиты от полного разряда аккумулятора. Фонарь-прожектор 19 LED оснащен выносным мини-фонарем типа «кемпинг» с ручкой для подвешивания и двумя режимами работы: 7 LED и 19 LED, который может использоваться отдельно или фиксироваться в корпусе основного прожектора. Фонарь комплектуется ремнем для переноски. Установлен литий-ионный аккумулятор 3.7 В, 2.2 Ач. Индивидуальная упаковка – цветная глянцевая коробка.



Код продукта	Тип аккумулятора	Источник света	Тип корпуса	Дальность освещения**	Длина, мм	Ширина, мм	Высота, мм	Штрихкод
NPT-SP01-ACCU	Li-ion 3.7 В, 2.2 Ач мини-фонарь – 3AAA*	19 LED прожектор 19 LED кемпинг	пластик+резина	до 150 м	230	130	178	4607136 94934 8

NPT-SP02

Светодиодный аккумуляторный фонарь-прожектор с ремнем для переноски и поворотной ручкой. Срок службы светодиодов – до 100 000 часов. Подзарядка осуществляется от сети 220 В, бортовой сети автомобиля, а также от солнечной батареи. Для подзарядки от солнечной батареи необходимо открыть блок с батареей и выставить его под прямые солнечные лучи. Фонарь оснащен функцией защиты от полного разряда аккумулятора (автоматически отключается через 7 ч, дальнейшая эксплуатация возможна только после зарядки аккумулятора). Установлен литий-ионный аккумулятор 3.7 В, 1.8 Ач.

Индивидуальная упаковка – цветная глянцевая коробка.



Код продукта	Тип аккумулятора	Источник света	Тип корпуса	Дальность освещения**	Длина, мм	Ширина, мм	Высота, мм	Штрихкод
NPT-SP02-ACCU	Li-ion 3.7 В, 1.8 Ач	19 LED	пластик+резина	до 150 м	235	130	178	4607136 94935 5

* Элементы питания в комплект не входят

** В зависимости от состояния элементов питания

Фонари-прожекторы серии NPT-SP

NPT-SP03, NPT-SP04

Надежные светодиодные аккумуляторные фонари-прожекторы с поворотной ручкой. Срок службы светодиодов – до 100 000 часов. Установлен свинцово-кислотный аккумулятор 4 В, 3 Ач. Время работы – до 7 часов без подзарядки, при полностью заряженном аккумуляторе. Дальность освещения – до 150 метров. Подзарядка осуществляется от сети 220 В, а также бортовой сети автомобиля. Модель NPT-SP03 оснащена регулируемой подставкой.

Индивидуальная упаковка – цветная глянцевая коробка.



Код продукта	Тип аккумулятора	Источник света	Тип корпуса	Дальность освещения*	Длина, мм	Ширина, мм	Высота, мм	Штрихкод
NPT-SP03-ACCU	свинцово-кислотный 4 В, 3 Ач	19 LED	пластик	до 150 м	190	130	175	4607136 94936 2
NPT-SP04-ACCU	свинцово-кислотный 4 В, 3 Ач	19 LED	пластик	до 150 м	180	130	150	4607136 94937 9

NPT-SP05

Многофункциональный аккумуляторный фонарь с поворотной ручкой и тремя различными источниками света. Подзарядка осуществляется от сети 220 В и бортовой сети автомобиля. Фонарь работает в 3 режимах: прожектор 9 LED; прожектор с галогенной лампой 6 Вт; светильник с компактной люминесцентной лампой 5 Вт. Фонарь оснащен тремя выключателями для каждого источника света. До 7 часов работы без подзарядки в режиме прожектора 9 LED, при полностью заряженном аккумуляторе. Установлен свинцово-кислотный аккумулятор 6 В, 2.5 Ач.

Индивидуальная упаковка – цветная глянцевая коробка.



Код продукта	Тип аккумулятора	Источник света	Тип корпуса	Дальность освещения*	Длина, мм	Ширина, мм	Высота, мм	Штрихкод
NPT-SP05-ACCU	свинцово-кислотный 6 В, 2.5 Ач	9 LED + галоген. лампа 6 Вт + люм. лампа 5 Вт	пластик	до 50 м	185	130	155	4607136 94938 6

* В зависимости от состояния элементов питания

Фонари-прожекторы серии NPT-SP

NPT-SP06, NPT-SP07

Многофункциональные светодиодные фонари с поворотной ручкой, подставкой и ремнем для переноски. Срок службы светодиодов – до 100 000 часов. Четыре режима работы: два уровня яркости прожектора (9 LED и 23 LED), 18 LED в плафоне, красный сигнальный маячок (аварийный сигнал) у модели NPT-SP06 и мерцание прожектора у NPT-SP07. В модели NPT-SP06-ACCU установлен свинцово-кислотный аккумулятор 4 В, 2 Ач. Подзарядка осуществляется от сети 220 В и бортовой сети автомобиля. Фонарь работает до 15 часов без подзарядки (в режиме прожектора 9 LED), при полностью заряженном аккумуляторе.

Модель NPT-SP07-3D работает от 3 элементов питания типа D*.

Индивидуальная упаковка – цветная глянцевая коробка.



Код продукта	Тип аккумулятора	Источник света	Тип корпуса	Дальность освещения**	Длина, мм	Ширина, мм	Высота, мм	Штрихкод
NPT-SP06-ACCU	свинцово-кислотный 4 В, 2 Ач	23 LED + 18 LED + 4 LED	пластик	до 70 м	196	153	160	4607136 94960 7
NPT-SP07-3D	3D*	23 LED + 18 LED	пластик	до 70 м	196	153	160	4607136 94961 4

NPT-SP08

Многофункциональный фонарь с откидным плафоном и ремнем для переноски идеально подходит для работы и отдыха. Срок службы светодиодов – до 100 000 часов. Три режима работы: два уровня яркости прожектора (7 LED и 19 LED), 18 LED в плафоне. Установлен свинцово-кислотный аккумулятор 4 В, 1.8 Ач. Работает до 15 часов без подзарядки (в режиме прожектора 7 LED), при полностью заряженном аккумуляторе.

Индивидуальная упаковка – цветная глянцевая коробка.



Код продукта	Тип аккумулятора	Источник света	Тип корпуса	Дальность освещения**	Длина, мм	Ширина, мм	Высота, мм	Штрихкод
NPT-SP08-ACCU	свинцово-кислотный 4В, 1.8 Ач	19 LED + 18 LED	пластик	до 50 м	189	115	115	4607136 94962 1

* Элементы питания в комплект не входят

** В зависимости от состояния элементов питания

Фонари-прожекторы серии NPT-SP

NPT-SP09

Профессиональный фонарь-прожектор с регулируемой подставкой и ремнём для переноски. Срок службы светодиодов – до 100 000 часов. В фонаре установлен светодиод CREE мощностью 3 Вт и 4 светодиода на задней части фонаря. Дальность освещения – до 300 метров. Четыре режима работы: два уровня яркости, мерцание, красный сигнальный маячок (аварийный сигнал). Установлен свинцово-кислотный аккумулятор 4 В, 4,0 Ач. Подзарядка осуществляется от сети 220 В и бортовой сети автомобиля. Фонарь работает до 10 часов без подзарядки в режиме пониженной яркости, при полностью заряженном аккумуляторе. Индивидуальная упаковка – цветная глянцевая коробка.



Код продукта	Тип аккумулятора	Источник света	Тип корпуса	Дальность освещения*	Длина, мм	Ширина, мм	Высота, мм	Штрихкод
NPT-SP09-ACCU	свинцово-кислотный 4 В, 4,0 Ач	1 LED CREE = 3 Вт + 4 LED	пластик	до 300 м	222	178	170	4607136 94963 8

NPT-SP10

Мощный светодиодный фонарь прожектор 37 LED с поворотной ручкой, регулируемой подставкой и ремнем для переноски. Срок службы светодиодов – до 100 000 часов. Установлен свинцово-кислотный аккумулятор 4 В, 4 Ач. Подзарядка осуществляется от сети 220 В и бортовой сети автомобиля. Фонарь работает до 8 часов без подзарядки, при полностью заряженном аккумуляторе. Индивидуальная упаковка – цветная глянцевая коробка.



Код продукта	Тип аккумулятора	Источник света	Тип корпуса	Дальность освещения*	Длина, мм	Ширина, мм	Высота, мм	Штрихкод
NPT-SP10-ACCU	свинцово-кислотный 4 В, 4 Ач	37 LED	пластик	до 100 м	230	168	170	4607136 94966 9

* В зависимости от состояния элементов питания

Фонари-прожекторы серии NPT-SP

NPT-SP11



Компактный светодиодный фонарь-прожектор с поворотной ручкой и ручкой для переноски в режиме кемпингового фонаря. Срок службы светодиодов – до 100 000 часов. Комплектуется ремнем для переноски. Три режима работы: два уровня яркости прожектора (5 LED и 15 LED), 12 LED в плафоне.

Индивидуальная упаковка – цветная глянцевая коробка.

Код продукта	Количество и тип источников питания	Источник света	Тип корпуса	Дальность освещения**	Длина, мм	Ширина, мм	Высота, мм	Штрихкод
NPT-SP11-3AA	3AA*	15 LED +12 LED	пластик	до 50 м	170	135	140	4607136 94944 7

* Элементы питания в комплект не входят

** В зависимости от состояния элементов питания

Фонари кемпинговые серии NPT-CA

NPT-CA01

Светодиодный аккумуляторный кемпинговый фонарь с USB-выходом и ручкой для переноски. Фонарь оснащен двумя поворотными панелями (угол поворота 180°) по 36 светодиодов на каждой. Два режима работы: две панели 72 LED или одна панель 36 LED. Срок службы светодиодов – до 100 000 часов. Выход USB 5 В, 1000 мА предназначен для зарядки мобильных устройств (телефон, MP3-плеер и др.). В корпусе фонаря предусмотрена ниша для хранения USB-кабеля. Установлен свинцово-кислотный аккумулятор 4 В, 4 Ач. Подзарядка от сети 220 В или бортовой сети автомобиля. Фонарь работает до 8 часов без подзарядки, в случае использования одной панели 36 LED, при полностью заряженном аккумуляторе. Индивидуальная упаковка – цветная глянцевая коробка.



Код продукта	Тип аккумулятора	Источник света	Тип корпуса	Высота, мм	Ширина, мм	Длина, мм	Штрихкод
NPT-CA01-ACCU	Свинцово-кислотный 4 В, 4 Ач	72 LED	пластик+резина	240	107	132	4607136 94932 4

NPT-CA02

Светодиодный аккумуляторный кемпинговый фонарь с USB-выходом. Фонарь оснащен двумя поворотными панелями (угол поворота 180°) со встроенными солнечными батареями по 16 светодиодов на каждой. Два режима работы: две панели 32 LED, одна панель 16 LED. Срок службы светодиодов – до 100 000 часов. Выход USB 5 В, 1000 мА предназначен для зарядки мобильных устройств (телефон, MP3-плеер и др.) Литий-ионный аккумулятор 3.7 В, 2.2 Ач. Подзарядка от сети 220 В, бортовой сети автомобиля, а также от солнечной батареи. Фонарь работает до 7 часов без подзарядки в режиме 16 LED при полностью заряженном аккумуляторе. Оснащен функцией защиты от переразряда (автоматически отключается через 7ч в режиме 16 LED и через 4 часа в режиме 32 LED, дальнейшая эксплуатация возможна только после зарядки аккумулятора). Индивидуальная упаковка – глянцевая цветная коробка.



Код продукта	Тип аккумулятора	Источник света	Тип корпуса	Высота, мм	Ширина, мм	Длина, мм	Штрихкод
NPT-CA02-ACCU	Li-ion 3.7 В, 2.2 Ач	32 LED	пластик+резина	180	70	96	4607136 94933 1

Фонари кемпинговые серии NPT-CA

NPT-CA03

Кемпинговый светодиодный фонарь с двумя складывающимися ручками для переноски. Срок службы светодиодов – до 100 000 часов. Три режима работы – два уровня яркости и мерцание.

Индивидуальная упаковка – цветная глянцевая коробка.



Код продукта	Количество и тип источников питания	Источник света	Тип корпуса	Длина, мм	Ширина, мм	Высота, мм	Штрихкод
NPT-CA03-3AA (NPT-D-13-0-12L0-3AA)	3AA*	12 LED	пластик+резина	90	90	170	4607136 94931 7

NPT-CA04

Светодиодный кемпинговый фонарь с ручкой, крюком для подвешивания и встроенным компасом. Срок службы светодиодов – до 100 000 часов. Два режима работы – два уровня яркости (12/24 LED).

Индивидуальная упаковка – цветная глянцевая коробка.



Код продукта	Количество и тип источников питания	Источник света	Тип корпуса	Длина, мм	Ширина, мм	Высота, мм	Штрихкод
NPT-CA04-3D	3D*	24 LED	пластик+резина	110	110	220	4607136 94945 4

* Элементы питания в комплект не входят

Фонари кемпинговые серии NPT-CA

NPT-CA05, NPT-CA06

Кемпинговые фонари для походов, пикников и дачного отдыха. Фонари укомплектованы магнитами на задней стороне, карабином с крюком и имеют отверстие посередине, что делает их универсальным с точки зрения фиксации. Фонари могут подвешиваться, фиксироваться на садовые зонты или крепиться к металлическим поверхностям.

Индивидуальная упаковка – блистер с цветным вкладышем.



NPT-CA05

NPT-CA06

Код продукта	Количество и тип источников питания	Источник света	Тип корпуса	Диаметр, мм	Высота, мм	Посадочное отверстие, мм	Штрихкод
NPT-CA05-3AA	3AA*	24 LED	пластик	135	14	37	4607136 94947 8
NPT-CA06-3AA	3AA*	48 LED	пластик	135	14	37	4607136 94948 5

NPT-CA07

Светодиодный аккумуляторный кемпинговый фонарь с ручкой, крюком для подвешивания и встроенным компасом. Срок службы светодиодов – до 100 000 часов. Три режима работы: два уровня яркости, красный сигнальный маячок (аварийный сигнал). Свинцово-кислотный аккумулятор 4 В, 2.8 Ач. Фонарь работает до 20 часов без подзарядки (на низком уровне яркости), при полностью заряженном аккумуляторе. Индивидуальная упаковка – глянцевая цветная коробка.



Код продукта	Количество и тип источников питания	Источник света	Тип корпуса	Длина, мм	Ширина, мм	Высота, мм	Штрихкод
NPT-CA07-ACCU	свинцово-кислотный 4 В, 2.8 Ач	24 LED	пластик+резина	110	110	220	4607136 94959 1

* Элементы питания в комплект не входят

Фонари кемпинговые серии NPT-CA

NPT-CA08

Многофункциональный универсальный светодиодный фонарь с компасом. Фонарь может использоваться как прожектор 19 LED и как кемпинговый фонарь 24 LED. Три режима работы: прожектор 19 LED, кемпинговый фонарь 24 LED, красный сигнальный маячок (аварийный сигнал). Два свинцово-кислотных аккумулятора 4 В, 0.8 Ач. Фонарь работает до 13 часов без подзарядки, при полностью заряженном аккумуляторе. Индивидуальная упаковка – глянцевая цветная коробка.



Код продукта	Количество и тип источников питания	Источник света	Тип корпуса	Длина, мм	Ширина, мм	Высота, мм	Штрихкод
NPT-CA08-ACCU (NPT-W-01-1-19L0-24L0-LA)	2 свинцово-кислотных 4 В, 0.8 Ач	19 LED + 24 LED	пластик+резина	160	110	220	4607136 94926 3

Фонари велосипедные NPT-B

NPT-B01

Надежный велосипедный фонарь. Яркий, долговечный и экономичный. Срок службы светодиодов – до 100 000 часов. Влагонепроницаемый корпус из анодированного алюминия не подвержен коррозии.

NPT-B01 – универсальный фонарь для велоспорта и активного отдыха на базе мощного светодиода CREE 5 Вт с возможностью фокусировки светового луча. В комплекте два крепления – поворотный на 360° кронштейн для велосипеда и поворотная на 360° клипса на ремень.

Индивидуальная упаковка – блистер с цветным вкладышем.



Код продукта	Количество и тип источников питания	Источник света	Тип корпуса	Дальность освещения**	Длина, мм	Диаметр, мм	Штрихкод
NPT-B01-3AAA	3AAA*	1 LED CREE = 5 Вт	анодированный алюминий	до 200 м	118	75	4607136 94964 5

NPT-B02

Сигнальный велосипедный фонарь. Незаменимый помощник для безопасной прогулки на велосипеде в темное время суток. Срок службы светодиодов – до 100 000 часов. Три режима работы: свет, мерцание, бегущее мерцание. В комплекте надежный кронштейн для крепления на стойку седла или раму. Индивидуальная упаковка – блистер с цветным вкладышем.



Код продукта	Количество и тип источников питания	Источник света	Тип корпуса	Длина, мм	Диаметр, мм	Штрихкод
NPT-B02-2AAA	2 AAA*	3 LED	пластик	66	92	4607136 94965 2

* Элементы питания в комплект не входят

** В зависимости от состояния элементов питания

Фонари велосипедные NPT-B

NPT-B03

Надежный велосипедный фонарь. Яркий, долговечный и экономичный. Срок службы светодиодов – до 100 000 часов.

NPT-B03 – комплект из фонаря и универсального резинового крепления. Влагонепроницаемый корпус из анодированного алюминия не подвержен коррозии. Резиновое кольцо на корпусе служит для прочной посадки в велосипедное крепление.

Индивидуальная упаковка – блистер с цветным вкладышем.



Код продукта	Количество и тип источников питания	Источник света	Тип корпуса	Дальность освещения**	Длина, мм	Диаметр, мм	Штрихкод
NPT-B03-3AAA	3AAA*	9 LED	анодированный алюминий + резина	до 20 м	95	70	4607136 94968 3

* Элементы питания в комплект не входят

** В зависимости от состояния элементов питания

Фонари налобные NPT-H

NPT-H

Надежные налобные фонари. Яркие, долговечные и экономичные. Срок службы светодиодов – до 100 000 часов. Идеально подходят для работы и активного отдыха. Все фонари оснащены регулируемым удобным креплением. Индивидуальная упаковка – блистер с цветным вкладышем.

NPT-H01 имеет четыре режима работы: три уровня яркости и режим мерцания. NPT-H02 – налобный фонарь с 1 светодиодом мощностью 1 Вт. Три режима работы: два уровня яркости и режим мерцания.

NPT-H03 – фонарь с функцией фокусировки светового луча. В фонаре установлен 1 светодиод мощностью 1 Вт. Три режима работы: два уровня яркости и режим мерцания.

NPT-H04 и NPT-H05 имеют четыре режима работы: 3 уровня яркости и мерцание. Фонарь NPT-H04 – 1/3/7 LED + мерцание, фонарь NPT-H05 – 1/3/19 LED + мерцание.

Индивидуальная упаковка – блистер с цветным вкладышем.



NPT-H01



NPT-H02



NPT-H04
NPT-H05



NPT-H03

Код продукта	Количество и тип источников питания	Тип источника света	Тип корпуса	Дальность освещения**	Длина, мм	Ширина, мм	Штрихкод
NPT-H01-3AAA	3 AAA*	25 LED	пластик	до 20 м	77	81	4607136 94946 1
NPT-H02-3AAA	3 AAA*	1 LED = 1 Вт	пластик	до 50 м	73	56	4607136 94949 2
NPT-H03-3AAA	3 AAA*	1 LED = 1 Вт	пластик	до 25 м	86	69	4607136 94950 8
NPT-H04-3AAA (NPT-D-01-0-09L0-3AAA)	3 AAA*	7 LED	пластик	до 20 м	60	72	4607136 94916 4
NPT-H05-3AAA (NPT-D-02-0-19L0-3AAA)	3 AAA*	19 LED	пластик	до 25 м	60	72	4607136 94917 1

* Элементы питания в комплект не входят

** В зависимости от состояния элементов питания



Электронные аппараты серий NB, NT, NP, ND

Драйверы Navigator серии ND для светодиодных ламп и модулей

Драйверы являются неотъемлемой частью инновационных систем освещения, построенных на основе светодиодов. Драйверы Navigator ND предназначены для обеспечения длительной стабильной работы светодиодных ламп и модулей. Драйверы ND преобразуют параметры входящего сетевого напряжения 220 В 50/60 Гц в постоянное напряжение 12 В, необходимое для питания светодиодной продукции. Для управления многоцветными светодиодными лентами в составе драйверов ND производятся контроллеры ND-CRGB. Контроллеры ND-CRGB позволяют управлять интенсивностью света СД-лент и создавать статические и динамические световые сцены.

Драйверы ND сконструированы с учетом самых высоких требований к уровню стабилизации выходных параметров и обеспечения надежности как самой конструкции драйверов, так и нагрузки в виде светодиодных источников света. Драйверы Navigator ND оснащены полным набором защит – от короткого замыкания, от перегрева, от перегрузки и от выхода компонентов из строя. Драйверы Navigator ND отвечают самым жестким требованиям по обеспечению защиты от пыли и влаги и обеспечивают защиту до IP67. Эргономичное исполнение позволяет применять драйверы Navigator в бытовых условиях с максимальным удобством, т.к. адаптеры серии ND-E комплектуются проводом с выключателем и разъемом «джек».

Драйверы Navigator ND соответствуют требованиям международных стандартов IEC по безопасности EN61347-1, EN61347-2-13, EN60950 (для IP67 и серии ND-E) по электромагнитной совместимости EN55015 и требованиям безопасности согласно ГОСТ Р МЭК 1046-98.



Код продукта	Расшифровка кода
ND-E12-IP20-12V	ND – Navigator драйвер
	E – серия с вилкой и проводом с разъемом джек
	12 – мощность, Вт
	12V-напряжение на выходе, В

Серия драйверов:	
E	с вилкой и проводом с разъемом «джек»
P	профессиональная
мощность	Ватт
Напряжение на выходе	В

Код продукта	Расшифровка кода
ND-CRGB144RF-IP20-12V	ND – Navigator драйвер
	CRGB – серия контроллер для RGB-ленты
	ARGB – серия усилитель RGB-сигнала
	RF – дистанционное управление по радиоканалу, SENSOR – дистанционное сенсорное управление по радиоканалу, IR – дистанционное управление по инфракрасному каналу
	144 – мощность, Вт
	12V – напряжение на выходе В

Драйверы Navigator серии ND для светодиодных ламп и модулей

ND-E

Драйверы Navigator ND-E – источники постоянного напряжения 12 В с вилкой и кабелем с выключателем и разъемом «джек» 5.5 мм. Адаптеры сконструированы с учетом удобства использования и позволяют быстро подключать светодиодную ленту без пайки. Адаптеры работают в широком диапазоне входного напряжения 100–240 В и при этом обеспечивают коэффициент мощности до 0.9. Адаптеры Navigator ND-E обеспечивают длительную и стабильную работу источников света на основе светодиодов и оснащены защитой от короткого замыкания и от перегрузки. Срок службы адаптеров составляет более 30 000 часов. Драйверы серии ND-E производятся в интерьерном исполнении IP20.



Код продукта	Мощность, Вт	Степень защиты от пыли и влаги IP	Диапазон входного напряжения, В	Частота входного напряжения, Гц	Выходное напряжение, В	Размеры корпуса, мм	PF	Диапазон температур окр. среды, °С	Кол-во штук в коробке	Штрихкод
ND-E12-IP20-12V	12	20	220–240	50/60	12 DC	76x43x31	>0.5	-15...+45	100	4670004 71462 1
ND-E24-IP20-12V	24	20	110–264	50/60	12 DC	84x43x30	>0.6	-20...+60	100	4670004 71463 8
ND-E36-IP20-12V	36	20	110–264	50/60	12 DC	96x70x46	>0.6	-20 ...+60	100	4670004 71464 5

Драйверы Navigator серии ND для светодиодных ламп и модулей

ND-P-IP20

Драйверы Navigator ND-P-IP20 – источники постоянного напряжения 12 В профессиональной серии со степенью защиты от пыли и влаги IP20. Драйверы ND-P-IP20 оснащены терминалом для подключения кабеля питания и нагрузки. Драйверы ND-P-IP20 работают в широком диапазоне входного напряжения 100–260 В и при этом обеспечивают коэффициент мощности до 0.95. Модели P60–P350 оснащены регулятором напряжения, что позволяет регулировать данный параметр на выходе. Модели P120–P200 оснащены двумя выходными каналами, модель P350 – тремя. Драйверы Navigator ND-P-IP20 обеспечивают длительную и стабильную работу источников света на основе светодиодов и оснащены защитой от короткого замыкания, от перегрузки, от перегрева и от выхода компонентов из строя. Срок службы драйверов составляет более 30 000 часов.



Код продукта	Мощность, Вт	Степень защиты от пыли и влаги IP	Диапазон входного напряжения, В	Частота входного напряжения, Гц	Выходное напряжение, В	Размеры корпуса, мм	PF	Диапазон температур окр. среды, °C	Кол-во штук в коробке	Штрихкод
ND-P15-IP20-12V	15	20	220–240	50/60	12 DC	123x44x19	>0.6	-15...+45	100	4670004 71460 7
ND-P30-IP20-12V	30	20	220–240	50/60	12 DC	166x52x24	>0.95	-15...+45	100	4670004 71461 4
ND-P60-IP20-12V	60	20	90–264	50/60	12 DC	110x78x35	>0.6	-20...+60	30	4670004 71465 2
ND-P75-IP20-12V	75	20	90–264	50/60	12 DC	160x38x98	>0.6	-20...+60	30	4670004 71492 8
ND-P120-IP20-12V	120	20	176–264	50/60	12 DC	130x98x40	>0.6	-20...+60	30	4670004 71466 9
ND-P150-IP20-12V	150	20	176–264	50/60	12 DC	165x99x44	>0.6	-20...+60	30	4670004 71467 6
ND-P200-IP20-12V	200	20	187–253	50/60	12 DC	200x110x50	>0.6	-20...+60	20	4670004 71468 3
ND-P250-IP20-12V	250	20	187–253	50/60	12 DC	210x110x50	>0.6	-20...+60	20	4670004 71491 1
ND-P360-IP20-12V	360	20	187–253	50/60	12 DC	200x110x50	>0.6	-20...+60	20	4670004 71469 0

Драйверы Navigator серии ND для светодиодных ламп и модулей

ND-P-IP67

Драйверы Navigator ND-P-IP67 – источники постоянного напряжения 12 В профессиональной серии со степенью защиты от пыли и влаги IP67. Драйверы ND-P-IP67 производятся в неразборном металлическом корпусе. Драйверы ND-P-IP67 оснащены проводами для подключения кабеля питания и нагрузки. Драйверы ND-P-IP67 работают в широком диапазоне входного напряжения 160–256 В и при этом обеспечивают коэффициент мощности до 0.92. Модели P100–P150 оснащены двумя выходными каналами. Драйверы Navigator ND-P-IP67 обеспечивают длительную и стабильную работу источников света на основе светодиодов и оснащены защитой от короткого замыкания, от перегрузки, от перегрева и от выхода компонентов из строя. Срок службы драйверов составляет более 30 000 часов.



Код продукта	Мощность, Вт	Степень защиты от пыли и влаги IP	Диапазон входного напряжения, В	Частота входного напряжения, Гц	Выходное напряжение, В	Размеры корпуса, мм	PF	Диапазон температур окр. среды, °C	Кол-во штук в коробке	Штрихкод
ND-P20-IP67-12V	20	67	160–256	50/60	12 DC	185x25x28	>0.92	-10...+50	80	4670004714706
ND-P45-IP67-12V	45	67	110–264	50/60	12 DC	251x40x22	>0.6	-20...+50	30	4670004714713
ND-P60-IP67-12V	60	67	110–264	50/60	12 DC	180x72x45	>0.6	-20...+50	30	4670004714720
ND-P100-IP67-12V	100	67	110–264	50/60	12 DC	248x72x45	>0.6	-20...+50	10	4670004714737
ND-P150-IP67-12V	150	67	170–264	50/60	12 DC	248x72x45	>0.6	-20...+50	10	4670004714744

Контроллеры Navigator серии ND для светодиодных RGB модулей

ND-CRGB

Navigator ND-CRGB – контроллеры для создания статических и динамических сцен при применении многоцветных светодиодных модулей (СД ленты RGB). Контроллеры ND-CRGB позволяют получить до 64 статических и 16 динамических световых сцен. Также с помощью контроллеров возможно управлять интенсивностью света RGB модулей. Метод подключения контроллеров к светодиодной ленте – общий анод, управление осуществляется по общему положительному каналу и трем каналам с «←» полярностью R,G,B. ND-CRGB оснащены проводами для подключения кабеля питания и нагрузки. Контроллеры ND-CRGB работают при постоянном входном напряжении 12/24 В. Управление контроллерами осуществляется с помощью пульта дистанционного управления по инфракрасному или радио каналам. На корпусе модели ND-CRGB144RF дополнительно продублированы кнопки управления. Модель ND-CRGB216RFSENSOR оснащена пультом с сенсорным управлением, позволяющим получать множество статичных цветов. Срок службы контроллеров составляет более 50 000 часов.



Код продукта	Мощность, Вт	Степень защиты от пыли и влаги IP	Напряжение питания, В	Выходное напряжение, В	Размеры корпуса, мм	Кол-во статических сцен	Кол-во динамических сцен	Дистанционное управление	Диапазон температур окр. среды, °C	Кол-во штук в коробке	Штрихкод
ND-CRGB72IR-IP20-12V	72	20	12 DC	12 DC	63x35x22	16	4	ИК	-20...+60	125	4670004 71476 8
ND-CRGB144RF-IP20-12V	144	20	12 DC	12 DC	89x70x28	7	14	радио	-20...+60	50	4670004 71475 1
ND-CRGB360RF-IP20-12V	360	20	12 DC	12 DC	35x130x70	8	16	радио	-20...+60	50	4670004 71477 5
ND-CRGB216RFSENSOR-IP20-12V	216/432	20	12/24 DC	12/24 DC	85x80x35	64	11	радио	-20...+60	30	467 0004 71478 2
ND-ARGB144-IP20-12V	144/288	20	12/24 DC	12/24 DC	20x95x45		усилитель		-20...+60	100	467 0004 71479 9

Электронные аппараты Navigator

В состав современных осветительных систем входят электронные ПРА и трансформаторы (электронные аппараты). Электронные аппараты прежде всего выполняют преобразование параметров входящего сетевого напряжения для обеспечения режимов запуска и горения газоразрядных ламп (люминесцентные, металлогалогенные, ртутные и натриевые лампы) и низковольтных галогенных ламп. Ассортимент электронных аппаратов Navigator состоит из наиболее востребованных типов и моделей с оптимальным набором функциональных характеристик. Внимательное изучение потребностей как розничных покупателей, так и предприятий, использующих ЭПРА и трансформаторы в производстве светильников и монтаже систем освещения, профессиональный подход к схемотехнике и многоступенчатый контроль качества позволили создать сбалансированное предложение для рынка светотехнических электронных аппаратов.

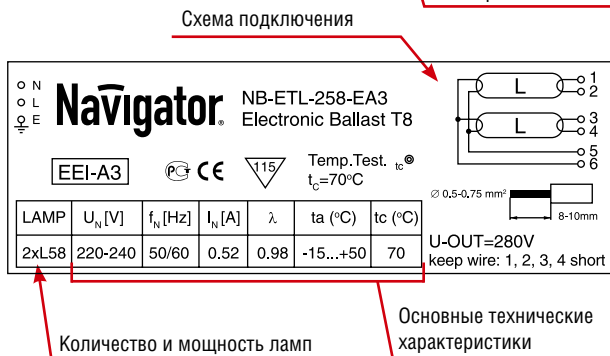

Код продукта	Расшифровка кода
NB-ETL-418-EA3	NB – Navigator балласт
	E – электронный
	TL – для люминесцентных трубок
	418 – 4 лампы по 18 Вт
	E – эконо серия
NT-EH-050-EN	A3 – класс энергоэффективности
	NT – Navigator трансформатор
	E – электронный
	H – для галогенных ламп
	050 – максимальная мощность 50 Вт
NP-EI-200	E – эконо серия
	N – не диммируемый
	NP – Navigator блок защиты
	E – электронный
	I – для галогенных и обычных ламп накаливания
200 – максимальная мощность 200 Вт	



Электронные ПРА Navigator для люминесцентных ламп серии NB

NB

ЭПРА Navigator предназначены для запуска и работы люминесцентных ламп типа PL и типа T8.

ЭПРА оснащены защитой от короткого замыкания, а также функцией автоматического отключения при выходе лампы из строя. ЭПРА Navigator обеспечивают мгновенный старт и бесшумную работу люминесцентных ламп. Корпус ЭПРА Navigator изготовлен из ударопрочного негорючего пластика.

Компактные размеры и малый вес позволяют разместить ЭПРА Navigator в корпусах светильников, в стеновых, потолочных или мебельных нишах при монтаже встроенного освещения. Исключительно малые потери электрической энергии в ЭПРА позволяют создавать эффективные энергосберегающие осветительные решения с использованием люминесцентных ламп. ЭПРА Navigator обладают лучшими техническими характеристиками в своем классе.



Код продукта	Мощность, Вт	Кэф. мощности, cos φ	Срок службы, часов	Диапазон температур окр. среды, °С	Температура на корпусе не более, °С	Диапазон входного напряжения, В	Авт. откл. при выходе лампы из строя	Класс энергоэффективности	Защита от короткого замыкания	Размеры, мм	Штрихкод
для ламп типа PL											
NB-EPL-226-EA3	2x26	> 0.60	> 20000	-15...+50	70	190–255	нет	A3	есть	100x60x30	4607136 94422 0
NB-EPL-218-EA3	2x18	> 0.60	> 20000	-15...+50	70	190–255	нет	A3	есть	100x60x30	4607136 94423 7
для ламп типа T8											
NB-ETL-418-EA3	4x18	> 0.95	> 30000	-15...+50	70	180–265	есть	A3	есть	210x40x30	4607136 94449 4
NB-ETL-118-EA3	1x18	> 0.95	> 30000	-15...+50	70	180–265	есть	A3	есть	150x40x28	4607136 94425 1
NB-ETL-218-EA3	2x18	> 0.95	> 30000	-15...+50	70	180–265	есть	A3	есть	150x40x28	4607136 94426 8
NB-ETL-136-EA3	1x36	> 0.95	> 30000	-15...+50	70	180–265	есть	A3	есть	150x40x28	4607136 94427 5
NB-ETL-236-EA3	2x36	> 0.95	> 30000	-15...+50	70	180–265	есть	A3	есть	210x40x30	4607136 94428 2
NB-ETL-158-EA3	1x58	> 0.95	> 30000	-15...+50	70	180–265	есть	A3	есть	150x40x28	4607136 94429 9
NB-ETL-258-EA3	2x58	> 0.98	> 30000	-15...+50	70	180–265	есть	A3	есть	210x40x30	4607136 94430 5

Электронные трансформаторы Navigator для галогенных ламп 12 В серии NT

NT

Электронные трансформаторы Navigator предназначены для преобразования сетевого напряжения в напряжение 12 В, необходимого для питания низковольтных галогенных ламп.

Трансформаторы оснащены защитой:

- от короткого замыкания;
- от перегрева;
- от скачков сетевого напряжения.

Электронные трансформаторы Navigator обеспечивают стабильное питание галогенных ламп, что обеспечивает продление срока их службы. Корпус электронных трансформаторов Navigator изготовлен из ударопрочного негорючего пластика и обладает привлекательным дизайном.

Компактные размеры и малый вес позволяют разместить электронные трансформаторы Navigator в корпусах светильников, настольных ламп, в стеновых, потолочных или мебельных нишах при монтаже встроенного освещения. Электронные трансформаторы Navigator обладают лучшими техническими характеристиками в своем классе.



- защита от короткого замыкания
- защита от скачков напряжения
- защита от перегрева



Код продукта	Макс. мощн., Вт	Кэф. мощн., cos φ	Срок службы, часов	Диапазон температур окр. среды, °С	Температура на корпусе, не более, °С	Диапазон входного напряжения, В	Защита от короткого замыкания	Защита от перегрева	Диммируемый	Размеры корпуса, мм	Штрихкод
NT-EN-050-EN	50	> 0.98	20000	-20...+50	65	220–240	есть	есть	нет	85x38x27	4607136 94431 2
NT-EN-060-EN	60	> 0.98	20000	-20...+50	75	220–240	есть	есть	нет	85x38x27	4607136 94432 9
NT-EN-105-EN	105	> 0.98	20000	-20...+50	85	220–240	есть	есть	нет	85x38x27	4607136 94433 6
NT-EN-150-PD	150	> 0.98	50000	-20...+ 50	85	220–240	есть	есть	да	153x41x32	4607136 94434 3
NT-EN-200-PD	200	> 0.98	50000	-20...+50	85	220–240	есть	есть	да	163x46x38	4607136 94435 0
NT-EN-250-PN	250	> 0.98	50000	-20...+50	85	220–240	есть	есть	нет	215x47x38	4607136 94436 7

Блоки защиты Navigator для галогенных и стандартных ламп накаливания серии NP

NP

Блоки защиты Navigator серии NP-EI предназначены для предотвращения частого перегорания галогенных ламп и ламп накаливания и продления их срока службы. Блоки защиты рассчитаны на совместную эксплуатацию с лампами накаливания и галогенными лампами на 220 В и 12 В.

Устройство защищает лампы от скачков напряжения и обеспечивает плавный разогрев нити накала во время включений, что значительно замедляет процесс износа нити накала.

Блоки защиты Navigator серии NP-EI имеют ряд конструктивных особенностей. Построение электрической схемы на интегральной микросхеме и элементах поверхностного монтажа позволило минимизировать габаритные размеры модулей и существенно увеличить надежность изделий. В более мощных моделях применяется радиатор с увеличенной площадью рассеивания, что более эффективно снижает тепловую нагрузку внутри корпуса и, как следствие, увеличивает их срок службы.



Код продукта	Максимальная мощность, Вт	Старт лампы, сек.	Диапазон температур окр. среды, °С	Температура на корпусе, не более, °С	Диапазон входного напряжения, В	Размеры корпуса, мм	Штрихкод
NP-EI-200	200	1–2	-20...+50	70	100–250	50x28x10	4607136 94437 4
NP-EI-300	300	1–2	-20...+50	70	100–250	50x28x10	4607136 94438 1
NP-EI-500	500	1–2	-20...+50	70	100–250	50x55x10	4607136 94439 8
NP-EI-1000	1000	1–2	-20...+50	70	100–250	50x60x26	4607136 94440 4



Электрические удлинители и комплектующие Navigator

Электрические удлинители Navigator серий NPE (Бытовой) и NPE-S (Бытовой «Стандарт»)

Электрические бытовые удлинители Navigator предназначены для подключения нескольких электроприборов одновременно. Идеально подходят для использования дома и в офисе. Удлинители Navigator имеют неразборный корпус, выполненный из негорючего износостойчивого и ударопрочного пластика. Кабель присоединяется к корпусу с помощью эластичной муфты, предохраняющей его от заломов и повреждений. Удлинитель оснащен вилкой из негорючего пластика PVC.

Удлинители серии NPE (Бытовой)

Серия удлинителей NPE (Бытовой) представлена двумя линейками: NPE-X и NPE-E(S). Удлинители выполнены в светло-сером цвете и оснащены кабелем с площадью сечения проводников 1.00 мм².

NPE-X – удлинители без заземляющего контакта, представлены в ярком, привлекающем внимание пакете, с нанесенной на нем необходимой информацией. Упаковка позволяет покупателю видеть продукт, не вынимая его из пакета.

NPE-E(S) – удлинители с заземляющим контактом (на 3 розетки NPE-E) и с заземляющим контактом и выключателем (на 5 розеток NPE-ES). Представлены в цветной картонной коробке, выделяющей товар на полках розничной торговли. Коробка имеет «окно», что дает возможность увидеть удлинитель, не вынимая его из упаковки.



Код продукта	Расшифровка кода
NPE-03-500-ES-Gr	03 – количество розеток
NPE-03-500-X-Gr	500 – длина кабеля, см
	E – заземление
	S – выключатель
	X – отсутствие заземления и выключателя
	Gr – цвет корпуса

Удлинители серии NPE-S (Бытовой «Стандарт»)

Серия удлинителей NPE-S (Бытовой «Стандарт») представлена тремя линейками: NPE-S-X, NPE-S-E и NPE-S-ESC. Удлинители всех трех линеек выполнены в белом цвете. Удлинители NPE-S-E и NPE-S-ESC оснащены кабелем с площадью сечения проводников 1.00мм². Удлинители NPE-S-X оснащены кабелем с площадью сечения проводников 0.75 мм².



NPE-S-X – удлинители без заземляющего контакта и выключателя.

NPE-S-E – удлинители с заземляющим контактом и без выключателя.

NPE-S-ESC – удлинители с заземляющим контактом, выключателем и защитными шторками.

Все линейки удлинителей серии «Стандарт» представлены в плотных прозрачных полистиленовых пакетах с картонным держателем. Необходимая информация нанесена на картонный держатель.

Код продукта	Расшифровка кода
NPE-S-03-150-X-2x0.75	S – серия «Стандарт»
NPE-S-03-150-E-3x1	03 – количество розеток
	150 – длина кабеля, см
NPE-S-03-150-ESC-3x1	X – отсутствие заземления и выключателя
	E – заземление
	ESC – заземление, выключатель, защитные шторки
	2x0.75 – количество x сечение (мм ²) проводников

Электрические удлинители Navigator серии NPE

NPE (E)

Электрические универсальные удлинители Navigator серии NPE с **заземляющим контактом** на 3 розетки позволяют одновременно подключить три электроприбора и представлены тремя моделями с различной длиной кабеля: 1.5 м, 3 м, 5 м.



Код продукта	Кол-во розеток	Контакт заземления	Выключатель	Длина кабеля, м	Тип кабеля	Максимальная допустимая нагрузка, Вт	Количество штук в коробке	Штрихкод
NPE-03-150-E-Gr	3	да	нет	1.5	3x1.00 мм ²	3500	40	4607136 94150 2
NPE-03-300-E-Gr	3	да	нет	3	3x1.00 мм ²	3500	40	4607136 94151 9
NPE-03-500-E-Gr	3	да	нет	5	3x1.00 мм ²	3500	30	4607136 94152 6

NPE (ES)

Электрические универсальные удлинители Navigator серии NPE с **заземляющим контактом и выключателем** на 5 розеток позволяют одновременно подключить пять электроприборов и представлены тремя моделями с различной длиной кабеля: 3 м, 5 м и 7 м.



Код продукта	Кол-во розеток	Контакт заземления	Выключатель	Длина кабеля, м	Тип кабеля	Максимальная допустимая нагрузка, Вт	Количество штук в коробке	Штрихкод
NPE-05-300-ES-Gr	5	да	да	3	3x1.00 мм ²	3500	30	4607136 94153 3
NPE-05-500-ES-Gr	5	да	да	5	3x1.00 мм ²	3500	20	4607136 94154 0
NPE-05-700-ES-Gr	5	да	да	7	3x1.00 мм ²	3500	20	4607136 94155 7

Электрические удлинители Navigator серии NPE

NPE (X)

Электрические универсальные удлинители Navigator серии NPE **без заземления и выключателя** на 3 или 5 розеток позволяют одновременно подключить несколько электроприборов.

Удлинители на 3 розетки представлены тремя моделями с различной длиной кабеля: 1,5 м, 3 м, 5 м.

Удлинители на 5 розеток представлены тремя моделями с различной длиной кабеля: 3 м, 5 м, 7 м.



Код продукта	Кол-во розеток	Контакт заземления	Выключатель	Длина кабеля, м	Тип кабеля	Максимальная допустимая нагрузка, Вт	Количество штук в коробке	Штрихкод
NPE-03-150-X-Gr	3	нет	нет	1,5	2x1,0 мм ²	3500	50	4607136 94159 5
NPE-03-300-X-Gr	3	нет	нет	3	2x1,0 мм ²	3500	50	4607136 94160 1
NPE-03-500-X-Gr	3	нет	нет	5	2x1,0 мм ²	3500	40	4607136 94161 8
NPE-05-300-X-Gr	5	нет	нет	3	2x1,0 мм ²	3500	40	4607136 94163 2
NPE-05-500-X-Gr	5	нет	нет	5	2x1,0 мм ²	3500	40	4607136 94164 9
NPE-05-700-X-Gr	5	нет	нет	7	2x1,0 мм ²	3500	20	4607136 94165 6

Электрические удлинители Navigator серии NPE «Стандарт»

NPE-S (X)

Navigator NPE-S-X – удлинители **без заземляющего контакта** на 2 и 3 розетки с длиной провода 1.5 м, 3 м и 5 м, а также на 4 розетки с длиной провода на 1.5 м, 3 м, 5 м и 10 м.

Корпус выполнен из негорючего ударопрочного пластика. Удлинитель NPE-S-X оснащен кабелем с площадью сечения проводников 0.75 мм².



Код продукта	Кол-во розеток	Контакт заземления	Выключатель	Защитные шторки	Длина кабеля, м	Тип кабеля	Максимальная допустимая нагрузка, Вт	Количество штук в коробке	Штрихкод
NPE-S-03-150-X-2x0.75	3	нет	нет	нет	1.5	2x0.75 мм ²	1300	40	4607136 94167 0
NPE-S-03-300-X-2x0.75	3	нет	нет	нет	3.0	2x0.75 мм ²	1300	40	4607136 94168 7
NPE-S-03-500-X-2x0.75	3	нет	нет	нет	5.0	2x0.75 мм ²	1300	20	4607136 94169 4
NPE-S-03-1000-X-2x0.75	3	нет	нет	нет	10.0	2x0.75 мм ²	1300	15	4607136 94170 0
NPE-S-04-150-X-2x0.75	4	нет	нет	нет	1.5	2x0.75 мм ²	1300	40	4607136 94171 7
NPE-S-04-300-X-2x0.75	4	нет	нет	нет	3.0	2x0.75 мм ²	1300	30	4607136 94172 4
NPE-S-04-500-X-2x0.75	4	нет	нет	нет	5.0	2x0.75 мм ²	1300	40	4607136 94173 1
NPE-S-04-1000-X-2x0.75	4	нет	нет	нет	10.0	2x0.75 мм ²	1300	15	4607136 94174 8
NPE-S-02-150-X-2x0.75	2	нет	нет	нет	1.5	2x0.75 мм ²	1300	50	4607136 94175 5
NPE-S-02-300-X-2x0.75	2	нет	нет	нет	3.0	2x0.75 мм ²	1300	40	4607136 94176 2
NPE-S-02-500-X-2x0.75	2	нет	нет	нет	5.0	2x0.75 мм ²	1300	30	4607136 94177 9

Электрические удлинители Navigator серии NPE «Стандарт»

NPE-S (E)

Navigator NPE-S-E – удлинители с **заземляющим контактом** на 2 розетки с длиной провода 1.5 м, 3 м и 5 м; на 3 и 4 розетки с длиной провода 1.5 м, 3 м, 5 м и 10 м; и на 5 розеток с длиной провода 1.5 м и 3 м.

Корпус выполнен из негорючего ударопрочного пластика. Удлинитель NPE-S-E оснащен кабелем с площадью сечения проводников 1.00 мм².



Код продукта	Кол-во розеток	Контакт заземления	Выключатель	Защитные шторки	Длина кабеля, м	Тип кабеля	Максимальная допустимая нагрузка, Вт	Количество штук в коробке	Штрихкод
NPE-S-03-150-E-3x1	3	да	нет	нет	1.5	3x1.00 мм ²	3500	40	4607136 94178 6
NPE-S-03-300-E-3x1	3	да	нет	нет	3.0	3x1.00 мм ²	3500	40	4607136 94179 3
NPE-S-03-500-E-3x1	3	да	нет	нет	5.0	3x1.00 мм ²	3500	20	4607136 94180 9
NPE-S-03-1000-E-3x1	3	да	нет	нет	10.0	3x1.00 мм ²	3500	15	4607136 94181 6
NPE-S-04-150-E-3x1	4	да	нет	нет	1.5	3x1.00 мм ²	3500	50	4607136 94182 3
NPE-S-04-300-E-3x1	4	да	нет	нет	3.0	3x1.00 мм ²	3500	25	4607136 94183 0
NPE-S-04-500-E-3x1	4	да	нет	нет	5.0	3x1.00 мм ²	3500	20	4607136 94184 7
NPE-S-04-1000-E-3x1	4	да	нет	нет	10.0	3x1.00 мм ²	3500	15	4607136 94185 4
NPE-S-05-300-E-3x1	5	да	нет	нет	3.0	3x1.00 мм ²	3500	30	4607136 94186 1
NPE-S-05-500-E-3x1	5	да	нет	нет	5.0	3x1.00 мм ²	3500	20	4607136 94187 8
NPE-S-02-150-E-3x1	2	да	нет	нет	1.5	3x1.00 мм ²	3500	50	4607136 94188 5
NPE-S-02-300-E-3x1	2	да	нет	нет	3.0	3x1.00 мм ²	3500	40	4607136 94189 2
NPE-S-02-500-E-3x1	2	да	нет	нет	5.0	3x1.00 мм ²	3500	30	4607136 94190 8

Электрические удлинители Navigator NPE серии «Стандарт»

NPE-S (ESC)

Navigator NPE-S-ESC – удлинители с заземляющим контактом, выключателем сети питания и защитными шторками на 3, 5 и 8 розеток. Удлинители на 3 розетки представлены с длиной провода 1.5 м, 3 м, 5 м и 10 м; на 5 розеток с длиной провода 3 м и 5 м; на 8 розеток с длиной провода 1.5 м и 3 м.

Корпус выполнен из негорючего ударпрочного пластика. Удлинитель NPE-S-E оснащен кабелем с площадью сечения проводников 1.00 мм².



Код продукта	Кол-во розеток	Контакт заземления	Выключатель	Защитные шторки	Длина кабеля, м	Тип кабеля	Максимальная допустимая нагрузка, Вт	Количество штук в коробке	Штрихкод
NPE-S-03-150-ESC-3x1	3	да	да	да	1.5	3x1.00 мм ²	3500	40	4607136 94191 5
NPE-S-03-300-ESC-3x1	3	да	да	да	3.0	3x1.00 мм ²	3500	40	4607136 94192 2
NPE-S-03-500-ESC-3x1	3	да	да	да	5.0	3x1.00 мм ²	3500	20	4607136 94193 9
NPE-S-03-1000-ESC-3x1	3	да	да	да	10.0	3x1.00 мм ²	3500	15	4607136 94194 6
NPE-S-05-300-ESC-3x1	5	да	да	да	3.0	3x1.00 мм ²	3500	30	4607136 94195 3
NPE-S-05-500-ESC-3x1	5	да	да	да	5.0	3x1.00 мм ²	3500	20	4607136 94196 0
NPE-S-08-150-ESC-3x1	8	да	да	да	1.5	3x1.00 мм ²	3500	40	4607136 94197 7
NPE-S-08-300-ESC-3x1	8	да	да	да	3.0	3x1.00 мм ²	3500	30	4607136 94198 4

Электрические силовые удлинители NPE

Удлинители силовые серий NPE-R, NPE-F, NPE-LM и NPE-C предназначены для подключения электроприборов, удаленных на расстояние от 10 до 50 м от стационарной розетки и имеющих шнур с плоской или круглой вилкой. Незаменимы на стройке, садовом участке, съемочной площадке, в парках с аттракционами, в промышленности и в быту.

NPE-R – удлинители на катушке, 4 розетки. Представлены как с заземлением, так и без.

Провод ПВС.

Диапазон длины провода – от 20 до 50 м.

Сечение проводов: 2x0.75 мм²; 3x0.75 мм²; 3x1.5 мм².

Упаковка – картонная коробка, на катушке цветные наклейки/стикеры.

NPE-F – удлинители на рамке. Представлены как с заземлением, так и без.

Провод ПВС.

Диапазон длины провода – от 10 до 50 м.

Сечение проводов: 2x0.75 мм²; 3x0.75 мм²; 3x1.0 мм²; 2x1.0 мм².

Упаковка – плотный полиэтиленовый пакет с цветной наклейкой/стикером.

NPE-LM – удлинители на катушке, для газонокосилок. Без заземления.

Провод ПВС.

Диапазон длины провода – от 20 до 50 м.

Сечение проводов: 2x0.75 мм².

Упаковка – картонная коробка, на катушке цветные наклейки/стикеры.

NPE-C – удлинители-шнуры. Без заземления.

Провод ПВС.

Диапазон длины провода – от 10 до 20 м.

Сечение провода: 2x0.75 мм².

Упаковка – плотный полиэтиленовый пакет с цветной наклейкой/стикером.

Запрещается использовать изделие при наличии повреждений кабеля или вилки. Условия эксплуатации: температура окружающей среды от -40°C до +40°C.

Код продукта	Расшифровка кода
NPE-R-04-30-X-2x0.75	R – тип удлинителя (R – на катушке, F – на рамке, LM – на катушке для газонокосилок, C – удлинитель-шнур)
NPE-F-20-E-3x1.00	04 – количество розеток
	20 – длина провода, м
	X – отсутствие заземления и выключателя
	E – наличие заземления
	2x0.75 мм ² – количество жил с их сечением в проводе



Электрические силовые удлинители на переносных катушках серии NPE

NPE-R

Удлинители серии NPE-R предназначены для подключения электроприборов, удаленных на расстояние от 20 до 50 м от стационарной розетки и имеющих шнур с плоской или круглой вилкой. Удлинители серии NPE-R имеют корпус типа «катушка» с диаметром 240–260 мм, в зависимости от модели.

Корпус катушки изготавливается из полипропилена первичной обработки, цельнолитой, что повышает его стойкость к механическим нагрузкам. Для удобства переноски удлинителя предусмотрена эргономичная ручка. Сетевой шнур изготовлен из ПВХ провода и армирован неразборной литой вилкой.

Удлинитель имеет 4 гнезда розеток, оснащенных защитными шторками, и автоматический термовыключатель, предохраняющий удлинитель от перегрузок.

- Автоматический предохранитель (термобиметаллический кнопочный прерыватель принудительного включения) для отключения нагрузки при перегрузках и коротких замыканиях. Термобиметаллический предохранитель кнопочного типа имеет биметаллическую пластину, которая, деформируясь (выгибаясь) при нагревании, разъединяет контакты, и цепь остается разомкнутой до тех пор, пока не будет



устранено короткое замыкание, и пользователь не нажмет кнопку для принудительного включения предохранителя.

- Специальный держатель на металлическом основании позволяет фиксировать катушку в нужном для потребителя положении, чтобы остановить дальнейшее разматывание кабеля.
- Поворотная ручка для намотки кабеля на катушку.
- Специальные фиксаторы провода на катушке.
- Пластиковый барабан и мягкая изолирующая ручка исключают примерзания провода и рук при низких (до -40°C) температурах и перегрев питающего провода при высоких (до $+40^{\circ}\text{C}$) температурах.
- Изолирующая ручка и пластиковый барабан защищают от поражения электрическим током при поврежденной изоляции.

Незаменимы на стройке, садовом участке, съемочной площадке, в парках с аттракционами, в промышленности и в быту.

Код продукта	Кол-во розеток	Контакт заземления	Защитные шторки	Длина кабеля, м	Тип кабеля	Макс. допустимая нагрузка, Вт	Допустимая нагрузка при смотанном кабеле, Вт	Кол-во штук в коробке	Штрихкод
NPE-R-04-20-X-2x0.75	4	нет	да	20	2x0.75 мм ²	1300	650	1	4670004 71503 1
NPE-R-04-30-X-2x0.75	4	нет	да	30	2x0.75 мм ²	1300	650	1	4670004 71504 8
NPE-R-04-40-X-2x0.75	4	нет	да	40	2x0.75 мм ²	1300	650	1	4670004 71505 5
NPE-R-04-50-X-2x0.75	4	нет	да	50	2x0.75 мм ²	1300	650	1	4670004 71506 2
NPE-R-04-20-E-3x0.75	4	да	да	20	3x0.75 мм ²	2200	1100	1	4670004 71507 9
NPE-R-04-30-E-3x0.75	4	да	да	30	3x0.75 мм ²	2200	1100	1	4670004 71508 6
NPE-R-04-40-E-3x0.75	4	да	да	40	3x0.75 мм ²	2200	1100	1	4670004 71509 3
NPE-R-04-50-E-3x0.75	4	да	да	50	3x0.75 мм ²	2200	1100	1	4670004 71510 9
NPE-R-04-30-E-3x1.5	4	да	да	30	3x1.5 мм ²	3500	1750	1	4670004 71511 6
NPE-R-04-40-E-3x1.5	4	да	да	40	3x1.5 мм ²	3500	1750	1	4670004 71512 3
NPE-R-04-50-E-3x1.5	4	да	да	50	3x1.5 мм ²	3500	1750	1	4670004 71513 0

Электрические силовые удлинители-шнуры на рамках серии NPE

NPE-F



Удлинитель-шнур на рамке серии NPE-F предназначен для подключения электроприборов на расстоянии от 10 до 50 м от стационарной электросети. Рамка обеспечивает удобство переноски и хранения удлинителя. Оснащена удобными фиксаторами для кабеля, а также монтажными отверстиями, позволяющими фиксировать рамки удлинителей на стенах и других

поверхностях. Цвет провода, вилки и розетки – оранжевый, что делает его легко заметным практически на любой поверхности, траве и на сложных рельефах местности. Незаменимы на даче, в гараже, в доме при строительных работах. Кабель – ПВХ, розетка имеет защитные шторки.

Код продукта	Кол-во розеток	Контакт заземления	Защитные шторки	Длина кабеля, м	Тип кабеля	Максимальная допустимая нагрузка, Вт	Допустимая нагрузка при намотанном кабеле, Вт	Количество штук в коробке	Штрихкод
NPE-F-10-X-2x0.75	1	нет	да	10	2x0.75 мм ²	1300	650	6	4670004 71518 5
NPE-F-20-X-2x0.75	1	нет	да	20	2x0.75 мм ²	1300	650	4	4670004 71519 2
NPE-F-30-X-2x0.75	1	нет	да	30	2x0.75 мм ²	1300	650	4	4670004 71520 8
NPE-F-40-X-2x0.75	1	нет	да	40	2x0.75 мм ²	1300	650	4	4670004 71521 5
NPE-F-50-X-2x0.75	1	нет	да	50	2x0.75 мм ²	1300	650	4	4670004 71522 2
NPE-F-10-X-2x1.00	1	нет	да	10	2x1.00 мм ²	2200	1100	6	4670004 71534 5
NPE-F-20-X-2x1.00	1	нет	да	20	2x1.00 мм ²	2200	1100	4	4670004 71535 2
NPE-F-30-X-2x1.00	1	нет	да	30	2x1.00 мм ²	2200	1100	4	4670004 71536 9
NPE-F-40-X-2x1.00	1	нет	да	40	2x1.00 мм ²	2200	1100	4	4670004 71537 6
NPE-F-50-X-2x1.00	1	нет	да	50	2x1.00 мм ²	2200	1100	4	4670004 71538 3
NPE-F-10-E-3x0.75	1	да	да	10	3x0.75 мм ²	2200	1100	6	4670004 71523 9
NPE-F-20-E-3x0.75	1	да	да	20	3x0.75 мм ²	2200	1100	4	4670004 71524 6
NPE-F-30-E-3x0.75	1	да	да	30	3x0.75 мм ²	2200	1100	4	4670004 71525 3
NPE-F-40-E-3x0.75	1	да	да	40	3x0.75 мм ²	2200	1100	4	4670004 71526 0
NPE-F-50-E-3x0.75	1	да	да	50	3x0.75 мм ²	2200	1100	4	4670004 71527 7
NPE-F-10-E-3x1.00	1	да	да	10	3x1.00 мм ²	2200	1100	6	4670004 71539 0
NPE-F-20-E-3x1.00	1	да	да	20	3x1.00 мм ²	2200	1100	4	4670004 71540 6
NPE-F-30-E-3x1.00	1	да	да	30	3x1.00 мм ²	2200	1100	4	4670004 71541 3
NPE-F-40-E-3x1.00	1	да	да	40	3x1.00 мм ²	2200	1100	4	4670004 71542 0
NPE-F-50-E-3x1.00	1	да	да	50	3x1.00 мм ²	2200	1100	4	4670004 71543 7

Электрические силовые удлинители на переносных катушках серии NPE

NPE-LM



Корпус катушки изготавливается из полипропилена первичной обработки, что повышает его стойкость к механическим нагрузкам. Для удобства переноски удлинителя предусмотрена эргономичная ручка. Провод ПВС сечения 2x0.75 мм², армирован неразборной литой вилкой и неразборной штепсельной розеткой. Розетка имеет защитные шторки.

- Автоматический предохранитель (термобиметаллический кнопочный прерыватель принудительного включения) для отключения нагрузки при перегрузках и коротких замыканиях. Термобиметаллический предохранитель кнопочного типа имеет биметаллическую пластину, которая, деформируясь (выгибаясь) при нагревании, разъединяет контакты, и цепь остается разомкнутой до тех пор, пока не будет устранено короткое замыкание и пользователь не нажмет кнопку для принудительного включения предохранителя.

- Специальный держатель на металлическом основании позволяет фиксировать катушку в нужном для потребителя положении, чтобы остановить дальнейшее разматывание кабеля.
- Поворотная ручка для намотки кабеля на катушку.
- Специальные фиксаторы провода на катушке.
- Пластиковая катушка и мягкая изолирующая ручка исключают примерзание провода и рук при низких (до -40°C) температурах и перегрев питающего провода при высоких (+40°C) температурах.
- Изолирующая ручка и пластиковый барабан защищают от поражения электрическим током при поврежденной изоляции.
- Незаменимы на стройке, садовом участке, съемочной площадке, в парках с аттракционами, в промышленности и в быту.

Код продукта	Кол-во розеток	Контакт заземления	Защитные шторки	Длина кабеля, м	Тип кабеля	Максимальная допустимая нагрузка, Вт	Допустимая нагрузка при намотанном кабеле, Вт	Количество штук в коробке	Штрихкод
NPE-LM-20-X-2x0.75	1	нет	да	20	2x0.75 мм ²	1300	650	1	4670004 71528 4
NPE-LM-30-X-2x0.75	1	нет	да	30	2x0.75 мм ²	1300	650	1	4670004 71529 1
NPE-LM-40-X-2x0.75	1	нет	да	40	2x0.75 мм ²	1300	650	1	4670004 71530 7
NPE-LM-50-X-2x0.75	1	нет	да	50	2x0.75 мм ²	1300	650	1	4670004 71531 4

Электрические силовые удлинители-шнуры серии NPE

NPE-C

Удлинители-шнуры предназначены для подключения электроприборов, удаленных на расстояние от 10 до 20 м от стационарной розетки и имеющих шнур с плоской или круглой вилкой. Незаменимы на даче, в гараже, в доме при строительных работах. Яркий цвет позволяет легко заметить провод в траве и на сложных рельефах местности. Штепсельная розетка оснащена защитными шторками, провод – ПВХ.



Код продукта	Кол-во розеток	Контакт заземления	Защитные шторки	Длина кабеля, м	Тип кабеля	Максимальная допустимая нагрузка, Вт	Допустимая нагрузка при намотанном кабеле, Вт	Количество штук в коробке	Штрихкод
NPE-C-10-X-2x0.75	1	нет	да	10	2x0.75 мм ²	1300	650	10	4670004 71532 1
NPE-C-20-X-2x0.75	1	нет	да	20	2x0.75 мм ²	1300	650	8	4670004 71533 8

Электрические переходники и разветвители Navigator серии NAD

Электрические разветвители предназначены для подключения нескольких электроприборов к одной стационарной розетке.

Электрические переходники позволяют использовать прибор, не извлекая вилки из розетки, или подключить нестандартные штепсели в евророзетки. По типу исполнения делятся: на переходники и разветвители с выключателем и без выключателя, с заземлением и без заземления. Все переходники и разветвители с заземлением обязательно идут с защитными шторками. Все модели выполнены из негорючего ударопрочного пластика. Переходники и разветвители TM Navigator могут использоваться как временно, во время ремонта и т.п., так и на постоянной основе, без риска замыканий и других опасностей, связанных с электричеством.

Богатый и тщательно разработанный ассортимент переходников и разветвителей TM Navigator позволяет подключать разное количество и разные типы приборов к одной розетке разными способами, таким образом, не ограничивая потребителя ни в чем. Переходники и разветвители TM Navigator имеют красивый, современный дизайн и могут вписаться в любой интерьер.

Код продукта	Расшифровка кода
NAD-L-2E-C-WH	L – тип разветвителя (L – линейный, розетки в ряд; S – треугольной формы; Q – квадратной формы; FT – плоский; U – универсальный переходник; 1E – одна розетка с заземлением)
	2E – кол-во розеток с заземлением (X – отсутствие заземления)
	WH – цвет корпуса



Электрические переходники и разветвители Navigator серии NAD

NAD-1E, NAD-U

Электрические переходники позволяют использовать электроприбор, не извлекая вилки из розетки или подключить нестандартные штепсели к евророзеткам.



Код продукта	Кол-во розеток	Контакт заземления	Выключатель	Защитные шторки	Допустимая нагрузка, Вт	Количество штук в коробке	Штрихкод
NAD-1E-CS-WH	1	да	да	да	3500	100	4607136 94669 9
NAD-U-WH	1	нет	нет	нет	1300	500	4670004 71500 0

NAD-L-2

Электрические бытовые разветвители предназначены для подключения нескольких электроприборов к одной стационарной розетке. По типу исполнения делятся на разветвители с заземлением и без заземления. Все двойники имеют защитные шторки и выполнены из негорючего ударопрочного пластика.



Код продукта	Кол-во розеток	Контакт заземления	Выключатель	Защитные шторки	Допустимая нагрузка, Вт	Количество штук в коробке	Штрихкод
NAD-L-2E-C-WH	2	да	нет	да	3500	100	4607136 94670 5
NAD-L-2X-C-WH	2	нет	нет	да	2500	100	4607136 94671 2

Электрические переходники и разветвители Navigator серии NAD

NAD-3

Электрические бытовые разветвители предназначены для подключения трех электроприборов к одной стационарной розетке. По типу исполнения делятся на разветвители с заземлением и без заземления, с выключателем и без. Тройники с заземлением обязательно имеют защитные шторки. Все модели выполнены из негорючего ударопрочного пластика. Оригинальный дизайн тройников позволяет подключить приборы с разными вилками, как стандартные, так и больших размеров.

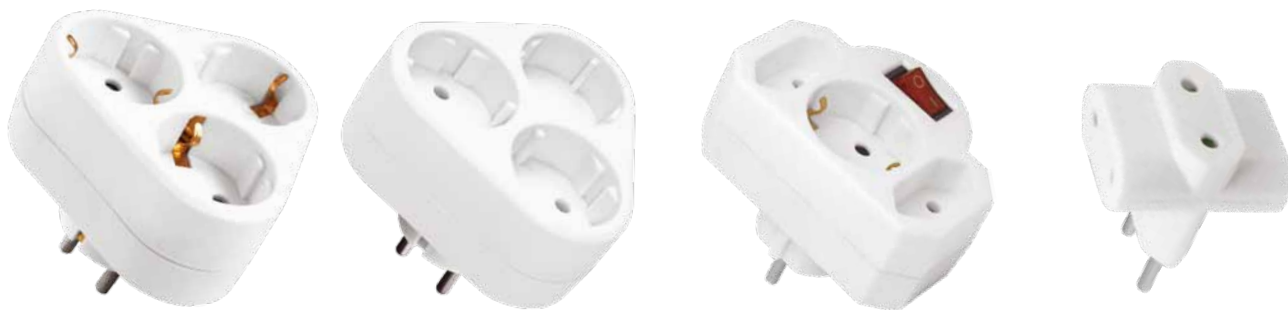

Код продукта	Кол-во розеток	Контакт заземления	Выключатель	Защитные шторки	Допустимая нагрузка, Вт	Количество штук в коробке	Штрихкод
NAD-L-3E-WH	3	да	нет	нет	3500	100	4607136 94672 9
NAD-L-3X-WH	3	нет	нет	нет	2500	100	4607136 94697 2
NAD-S-3E-WH	3	да	нет	да	3500	100	4607136 94693 4
NAD-S-3X-WH	3	нет	нет	да	2500	100	4607136 94694 1
NAD-3-R2F-WH	3	да	да	да	3500	100	4607136 94698 9
NAD-FT-3X-WH	3	нет	нет	да	2500	500	4607136 94699 6

Электрические переходники и разветвители Navigator серии NAD

NAD-Q-4

Электрические бытовые разветвители предназначены для подключения четырех электроприборов к одной стационарной розетке. По типу исполнения делятся на разветвители с заземлением и без заземления. Модель с заземлением имеет защитные шторки. Все модели выполнены из негорючего ударопрочного пластика. Оригинальный дизайн позволяет подключить приборы с разными вилками, как стандартные, так и больших размеров.



Код продукта	Кол-во розеток	Контакт заземления	Выключатель	Защитные шторки	Допустимая нагрузка, Вт	Количество штук в коробке	Штрихкод
NAD-Q-4E-WH	4	да	нет	да	3500	100	4670004 71501 7
NAD-Q-4X-WH	4	нет	нет	нет	2500	100	4670004 71502 4

Комплектующие Navigator серии NPS

NPS

Комплектующие Navigator серии NPS представлены проводами для бра. Провода для бра предназначены для доработки бра и других источников света, имеющих электрические контакты, но поставляющихся без готового штепселя и выключателя, для возможности подсоединения к электрической сети через розетку. Длина провода составляет 1.7 метра.

Провода представлены в белом и черном цветах. Назначение комплектующих достаточно широко и универсально, их можно использовать как для подключения электроприборов, так и при производстве самих электроприборов.



Код продукта	Расшифровка кода
NPS-FS-170-2x0.75-WH	FS – тип вилки (F – плоская) и наличие выключателя (S – есть)
	170 – длина провода, см
	2x0.75 – кол-во x сечение (мм ²) проводников
	WH – цвет изделия

Код продукта	Длина кабеля, м	Выключатель	Допустимая нагрузка, Вт	Кол-во штук в коробке	Штрихкод
NPS-FS-170-2x0.75-WH	1.7	да	1300	100	4607136 94667 5
NPS-FS-170-2x0.75-BL	1.7	да	1300	100	4607136 94668 2



Сетевые фильтры Navigator серии NSP

Сетевые фильтры Navigator серии NSP и NPE-USB

Сетевые фильтры Navigator серии NSP представлены двумя моделями: NSP-05 и NSP-06. Модель NSP-05 на 5 розеток с длиной провода 1.8 м, 3 м, 5 м, и NSP-06 на 6 розеток с длиной провода 3 м.

Сетевые фильтры Navigator NSP-05 предназначены для одновременного подключения пяти электроприборов. Сетевые фильтры NSP-05 защищают офисную и бытовую технику от короткого замыкания, перегрузок в сетях питания, импульсных помех.

Сетевой фильтр NSP-05 оснащен защитными шторками, что позволяет безопасно использовать его в домашних условиях.

Характеристики:

- номинальное напряжение – 250 В;
- сила тока номинальная – 10 А;
- максимальная допустимая мощность нагрузки – 2300 Вт;
- максимальный импульсный ток помехи – 1350 А;
- максимальная рассеиваемая энергия помехи – не более 125 Дж.

Сетевые фильтры Navigator NSP-06 предназначены для одновременного подключения шести электроприборов. Сетевые фильтры NSP-06 защищают офисную и бытовую технику от короткого замыкания, перегрузок в сетях питания, импульсных помех, высокочастотных помех, превышения допустимой мощности.

Сетевой фильтр NSP-06 обеспечивает высокий уровень защиты, благодаря установленному фильтру и автоматическому предохранителю.

Характеристики:

- номинальное напряжение – 250 В;
- сила тока номинальная – 10 А;
- максимальная допустимая мощность нагрузки – 2300 Вт;
- максимальный импульсный ток помехи – 1350 А;
- максимальная рассеиваемая энергия помехи – не более 125 Дж;
- частота подавляемой помехи – 100 кГц–100 мГц.

Упаковка сетевых фильтров Navigator серии NSP идеально подходит для продажи в точках розничной торговли. Картонная упаковка имеет «окно», дающее возможность увидеть сетевой фильтр, не вынимая его из коробки. Неразборный корпус удлинителей серии NSP отличается эргономичным дизайном и выполнен в светло-сером цвете. Корпус удлинителя изготовлен из негорючего износостойчивого пластика.

Кабель присоединяется к корпусу с помощью эластичной муфты, которая

предохраняет его от заломов и повреждений, способствуя повышенной безопасности использования.

Сетевые фильтры Navigator серии NSP представлены с вилкой улучшенной эргономичной конструкции из негорючего пластика PVC.



- ← Длина провода
- ← Ударопрочный негорючий пластик
- ← Эргономичная вилка

Код продукта	Расшифровка кода
NSP-06-300-ESOL-Gr	06 – количество розеток
	300 – длина кабеля, см
	E – заземление
	S – выключатель
	OL – предохранитель
	Gr – цвет корпуса

ВНИМАНИЕ! Запрещается использовать сетевой фильтр при наличии повреждений корпуса, кабеля или вилки. Общая потребляемая мощность подключаемых электроприборов не должна превышать 2300 Вт при напряжении не выше 250 В.

Сетевые фильтры Navigator серии NSP

NSP-05

Сетевые фильтры Navigator серии NSP на 5 розеток предназначены для подключения и защиты офисной и бытовой техники от импульсных помех, короткого замыкания, перегрузок в сетях питания и снабжены:

- заземляющим контактом;
- выключателем с индикацией подключения сети;
- защитными шторками на 5 розетках.



Код продукта	Кол-во розеток	Контакт заземления	Выключатель	Длина кабеля, м	Тип кабеля	Максимальная допустимая нагрузка, Вт	Количество штук в коробке	Штрихкод
NSP-05-180-ESC-Gr	5	да	да	1.8	3x0.75 мм ²	2300	20	4607136 94156 4
NSP-05-300-ESC-Gr	5	да	да	3	3x0.75 мм ²	2300	20	4607136 94157 1
NSP-05-500-ESC-Gr	5	да	да	5	3x0.75 мм ²	2300	20	4607136 94158 8

NSP-06

Сетевые фильтры Navigator серии NSP на 6 розеток предназначены для подключения и защиты офисной и бытовой техники от импульсных помех и высокочастотных помех, короткого замыкания, перегрузок в сетях питания, превышения допустимой мощности и снабжены:

- заземляющим контактом;
- выключателем с индикацией подключения сети;
- термометаллическим предохранителем;
- фильтром высокочастотных помех;
- автоматическим предохранителем превышения допустимой мощности;
- защитными шторками на 6 розетках.



Код продукта	Кол-во розеток	Контакт заземления	Выключатель	Длина кабеля, м	Тип кабеля	Максимальная допустимая нагрузка, Вт	Количество штук в коробке	Штрихкод
NSP-06-300-ESOL-Gr	6	да	да	3	3x0.75 мм ²	2300	20	4607136 94166 3

Сетевые фильтры Navigator серии NPE-USB

NPE-USB

Сетевые фильтры Navigator серии NPE-USB со встроенными USB-разъемами типа 2.0 предназначены для подключения нескольких электроприборов одновременно и позволяют заряжать большинство современных мобильных устройств через USB-разъемы. Идеально подходят для использования дома и в офисе. Сетевые фильтры Navigator имеют неразборный корпус, выполненный из негорючего износостойчивого и ударопрочного пластика. Кабель присоединяется к корпусу с помощью эластичной муфты, предохраняющей его от заломов и повреждений. Сетевой фильтр оснащен вилкой из негорючего пластика PVC.

Данная серия представлена двумя моделями на 3 розетки с длиной провода 2 метра, и на 5 розеток с длиной провода 3 метра. У обеих позиций в наличии два USB-разъема. Максимальная мощность каждого 1000 мА. Сетевой фильтр с USB выполнен в белом цвете и оснащен кабелем с площадью сечения проводников 1.00 мм². Сетевой фильтр с USB укомплектован защитными шторками и выключателем сети.

Модель NPE-USB представлена в цветной картонной коробке, выделяющей товар на полках розничной торговли. Коробка имеет «окно», что дает возможность увидеть сетевой фильтр, не вынимая его из упаковки.

Характеристики:

- номинальное напряжение – 250 В;
- сила тока номинальная – 16 А;
- максимальная допустимая мощность нагрузки – 3500 Вт;
- максимальный импульсный ток помехи – 1350 А;
- максимальное импульсное напряжение помехи – 4500В
- максимальная рассеиваемая энергия помехи – 125 Дж;
- частота подавляемой помехи – 100 кГц–100 МГц.



Код продукта	Расшифровка кода
NPE-USB-03-200-ESC-3x1	USB – наличие USB разъемов 03 – количество розеток 200 – длина кабеля, см ESC – наличие заземления (E), выключателя питания сети (S), защитных шторок (C) 3x1 – количество x сечение (мм ²) проводников

Код продукта	Кол-во розеток	Контакт заземления	Выключатель	Длина кабеля, м	Тип кабеля	Макс. допустимая нагрузка, Вт	Количество штук в коробке	Штрихкод
NPE-USB-03-200-ESC-3x1	3	да	да	2	3x 1.00 мм ²	3500	20	4607136 94686 6
NPE-USB-05-300-ESC-3x1	5	да	да	3	3x 1.00 мм ²	3500	20	4607136 94687 3



Элементы питания и аккумуляторы Navigator серий NBT, NHR

Элементы питания Navigator

Элемент питания Navigator – источник электричества для автономного питания разнообразных устройств. Элементы питания Navigator могут использоваться во множестве электронных приборов, которые окружают нас в повседневной жизни: дистанционный пульт управления телевизором, фонарь, детская игрушка, часы, фотоаппарат и тд.

Элементы питания Navigator:

- **Высокая производительность и длительное электропитание**

Батарейки Navigator изготовлены с применением самых современных технологий с использованием высокоэффективных материалов.

- **Высокая надежность и качество исполнения**

Батарейки Navigator проходят строгий контроль качества на каждом этапе производства и изготовлены с применением высококачественных материалов.

- **Экологичность**

Батарейки Navigator отвечают всем требованиям экологической безопасности, не содержат ртути и кадмий.

- **Дизайн**

Батарейки Navigator обладают ярким оригинальным дизайном, разработанным в единой концепции которая сохраняет лучшие традиции других продуктов Navigator, что делает дизайн легко узнаваемым и несомненно повышает распознаваемость на полке среди конкурентов.

- **Удобная и качественная упаковка**

Батарейка Navigator в пленке упакована в оригинальную коробку, исполненную в единой концепции с блистером. Количество батареек в упаковке подобрано с учетом удобства использования.

Ассортимент элементов питания Navigator

Элементы питания Navigator серии «НОВАЯ ЭНЕРГИЯ» – щелочная батарейка, обладающая высокими техническими характеристиками, которая идеально подходит как для устройств с высоким и средним энергопотреблением, так и для устройств с низким потреблением



Элементы питания Navigator серии «НОВЫЙ СТАНДАРТ» – солевая батарейка, обеспечивающая длительную стабильную работу приборов со средним и низким энергопотреблением.



Элементы питания Navigator серии LITHIUM – литиевая батарейка, имеющая длительный срок хранения и обладающая высокой емкостью при небольших размерах, предназначенная для небольших устройств со средним и низким энергопотреблением.



Элементы питания Navigator серии Ag-O – оксид-серебряная батарейка, имеющая длительный срок хранения и обладающая высокой максимальной удельной энергией при минимальных размерах. Обеспечивает максимальную и стабильную энергоотдачу в течение длительного времени.

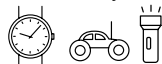

Элементы питания Navigator



Серия:	Типоразмер:		
«Новый стандарт»	NS	«пальчиковые»	AA
«Новая энергия»	NE	«мизинчиковые»	AAA
Тип:		«средние круглые»	C
Щелочной цилиндрический	LR	«большие круглые»	D
Солевой цилиндрический	R	«щелочная крона 9 В»	6LR61
Солевой призматический	6F22	«солевая крона 9 В»	6F22
Литиевый	CR	2016	2016
Оксид-серебряный	SR	2025	2025
Тип упаковки:		2032	2032
Блистер	BP	2450	2450
		364	SR60
		357	SR44
		377	SR66
		392	SR41

Принцип построения продуктового кода элементов питания «Новая Энергия» и «Новый стандарт»:

Код продукта	Расшифровка кода
NBT-NE-LR6-BP4	NE – серия
	LR6 – тип и типоразмер
	BP – тип упаковки
	4 – количество штук в упаковке

Принцип построения продуктового кода оксид-серебряных элементов питания серии NBT-SR:

Код продукта	Расшифровка кода
NBT-SR364-BP5	SR364 – тип и типоразмер
	BP – тип упаковки
	5 – количество штук в упаковке

Принцип построения продуктового кода литиевых элементов питания:

Код продукта	Расшифровка кода
NBT-CR2016-BP5	CR2016 – тип и типоразмер
	BP – тип упаковки
	5 – количество штук в упаковке

Щелочные элементы питания Navigator серии «НОВАЯ ЭНЕРГИЯ»

NBT-NE

- Мощный и высокопроизводительный источник энергии
- Срок предэксплуатационного хранения – 5 лет
- Диапазон рабочих температур от -30 до +60°C
- Выпускаемые типоразмеры: LR6(AA), LR03(AAA), LR14(C), LR20(D), 6LR61



Код продукта	Типоразмер	Номинальное напряжение, В	Количество в индивидуальной упаковке, шт.	Индивидуальная упаковка	Кол-во штук в коробке	Вес коробки брутто, кг	Штрихкод
NBT-NE-LR6-BP2	AA	1.5	2	Блистер	40/200	1.24/6.2	4607136 94752 8
NBT-NE-LR6-BP4	AA	1.5	4	Блистер	80/400	2.26/11.3	4607136 94753 5
NBT-NE-LR03-BP2	AAA	1.5	2	Блистер	20/100	0.37/1.85	4607136 94750 4
NBT-NE-LR03-BP4	AAA	1.5	4	Блистер	40/200	0.62/3.1	4607136 94751 1
NBT-NE-LR14-BP2	C	1.5	2	Блистер	20/200	1.61/16.1	4607136 94754 2
NBT-NE-LR20-BP2	D	1.5	2	Блистер	20/100	3.06/15.1	4607136 94755 9
NBT-NE-6LR61-BP1	9V	9	1	Блистер	10/50	0.66/3.3	4607136 94756 6
NBT-NE-LR6-BP12	AA	1.5	12	Блистер	240/480	6.3/12.6	4607136 94782 5
NBT-NE-LR6-BP24	AA	1.5	24	Блистер	120/720	3/18	4607136 94786 3
NBT-NE-LR03-BOX24	AAA	1.2	24	Бокс	120/720	1.80/9.10	4607136 94787 0
NBT-NE-LR6-BOX24	AA	1.2	24	Бокс	120/720	3.06/18.36	4607136 94786 3

Солевые элементы питания Navigator серии «НОВЫЙ СТАНДАРТ»

NBT-NS

- Надежный источник энергии
- Срок предэксплуатационного хранения – 3 года
- Диапазон рабочих температур от -30 до +60°C
- Выпускаемые типоразмеры: R6(AA), R03(AAA), R14(C), R20(D), 6F22
- Батарейки типоразмеров R14 и R20 обладают дополнительной защитой от протекания – металлическим стаканом



Код продукта	Типоразмер	Номинальное напряжение, В	Количество в индивидуальной упаковке, шт.	Индивидуальная упаковка	Кол-во штук в коробке	Вес коробки брутто, кг	Штрихкод
NBT-NS-R6-BP4	AA	1.5	4	блистер	48/240	1/5	4607136 94758 0
NBT-NS-R6-SH4	AA	1.5	4	пленка	60/600	1/10	4607136 94759 7
NBT-NS-R03-BP4	AAA	1.5	4	блистер	48/240	0.54/2.7	4607136 94767 2
NBT-NS-R03-SH4	AAA	1.5	4	пленка	60/600	0.53/5.3	4607136 94757 3
NBT-NS-R14-BP2	C	1.5	2	блистер	24/120	1.42/7.1	4607136 94768 9
NBT-NS-R14-SH2	C	1.5	2	пленка	24/480	1.26/25.3	4607136 94760 3
NBT-NS-R20-BP2	D	1.5	2	блистер	24/120	2.7/13.5	4607136 94769 6
NBT-NS-R20-SH2	D	1.5	2	пленка	24/288	2.54/30.5	4607136 94761 0
NBT-NS-6F22-SH1	9V	9	1	пленка	12/60	0.5/2.5	4607136 94762 7

Литиевые элементы питания Navigator

NBT-CR

- Длительное стабильное электропитание
- Высокая емкость при небольших размерах
- Предэксплуатационный срок хранения – 5 лет
- Диапазон рабочих температур – от -20 до +55°C
- Выпускаемые типоразмеры: CR2016, CR2025, CR2032, CR2450, CR1220, CR1616, CR1620, CR2430



Код продукта	Типоразмер	Номинальное напряжение, В	Высота, мм	Диаметр, мм	Кол-во в индивидуальной упаковке, шт.	Упаковка	Кол-во в коробке	Вес коробки брутто, кг	Штрихкод
NBT-CR2016-BP5	2016	3	1.6	20	5	блистер	100/2500	0.34/8.5	4607136 94763 4
NBT-CR2025-BP5	2025	3	2.5	20	5	блистер	100/2500	0.42/10.4	4607136 94764 1
NBT-CR2032-BP5	2032	3	3.2	20	5	блистер	100/2500	0.46/11.4	4607136 94765 8
NBT-CR2450-BP5	2450	3	5.0	24.5	5	блистер	100/2500	0.87/21.7	4607136 94766 5
NBT-CR1220-BP5	1220	3	2.0	12.5	5	блистер	100/2500	0.25/6.3	4607136 94778 8
NBT-CR1616-BP5	1616	3	1.6	16.0	5	блистер	100/2500	0.29/7.3	4607136 94779 5
NBT-CR1620-BP5	1620	3	2.0	16.0	5	блистер	100/2500	0.30/7.6	4607163 94780 1
NBT-CR2430-BP5	2430	3	3.0	24.5	5	блистер	100/2500	0.61/15.2	4607136 94781 8

Оксид-серебряные элементы питания Navigator

NBT-SR

- Надежное и продолжительное питание. Максимальная и стабильная энергоотдача до окончания разряда
- Минимальные размеры и вес
- Срок предэксплуатационного хранения – 5 лет
- Диапазон рабочих температур от -30 до +60°C
- Выпускаемые типоразмеры: SR364, SR357, SR377, SR392



Код продукта	Типоразмер	Аналоги типоразмера	Номинальное напряжение, В	Высота, мм	Диаметр, мм	Кол-во в индивидуальной упаковке, шт.	Упаковка	Кол-во в коробке	Вес коробки брутто, кг	Штрихкод
NBT-SR364-BP5	364	SR60/ SR621SW/AG1	1.55	2.2	6.8	5	блистер	100/2500	0.28/7.0	4607136 94771 9
NBT-SR357-BP5	357	SR44/LR44/ AG13	1.55	5.4	11.6	5	блистер	100/2500	0.35/8.85	4607136 94772 6
NBT-SR377-BP5	377	SR66/ SR626SW/AG4	1.55	2.6	6.8	5	блистер	100/2500	0.29/7.3	4607136 94770 2
NBT-SR392-BP5	392	SR41/SR41W/ AG3	1.55	3.6	7.9	5	блистер	100/2500	0.33/8.2	4607136 94775 7



Аккумуляторы Navigator серии NHR

Ni-MH аккумуляторы Navigator серии NHR

Ni-MH аккумулятор Navigator – эффективный источник энергии многоразового действия. Аккумуляторы Navigator используются для накопления энергии и автономного питания различных устройств. Особенно, аккумуляторы Navigator эффективны в современных цифровых устройствах: MP3-плеер, радиоуправляемая игрушка, цифровой фотоаппарат, геймпад и т.д.

Ni-MH аккумуляторы Navigator:

- Реальная емкость**
 аккумуляторы Navigator строго соответствуют заявленной емкости.
- Эффективность**
 аккумуляторы Navigator обладают высоким – порядка 90 % - энергетическим и емкостным КПД.
- Максимальная ЭНЕРГООТДАЧА**
 Аккумулятор Navigator обладает низким внутренним сопротивлением (импедансом) – ≤ 25 мОм, что обеспечивает неограниченный ток в нагрузку. Вследствие чего, аккумулятор Navigator способен отдать всю накопленную в нем энергию в течение короткого промежутка времени.
- Экономичность**
 Один аккумулятор Navigator заменяет 1000 обычных батареек.
- Технологичность**
 Аккумуляторы Navigator изготавливаются на высокотехнологичном производстве с использованием самых современных технологий.
- Дизайн**
 Аккумуляторы Navigator обладают лаконичным и ярким дизайном, что выгодно выделяет данный продукт на полке среди конкурентов.
- Упаковка**
 Аккумуляторы Navigator обладают удобной и качественной упаковкой.



Код продукта	Расшифровка кода
NHR-2700-HR6-BP2	2700 – емкость mAh
	HR6 – тип и типоразмер
	BP – тип упаковки
	2 – количество штук в упаковке

Тип:	
Никель-металлогидридный	HR
Тип упаковки:	
Блистер	BP
Типоразмер:	
«пальчиковые»	AA (HR6)
«мизинчиковые»	AAA (HR03)

Ni-MH аккумуляторы Navigator серии NHR

NHR

- Тип аккумулятора – никель-металлогидридный (Ni-MH)
- Эффективный источник энергии
- Количество циклов заряд/разряд – 1000
- Диапазон рабочих температур от -40 до +60°C
- Выпускаемые типоразмеры: HR6(AA), HR03(AAA)
- Выпускаемые емкости – 800 mAh и 1000 mAh для типоразмера HR03(AAA); 2100 mAh, 2500 mAh и 2700 mAh для типоразмера HR06(AA)



AA



AAA



Код продукта	Типоразмер	Номинальное напряжение, В	Количество в индивидуальной упаковке, шт.	Индивидуальная упаковка	Кол-во штук в коробке	Вес коробки брутто, кг	Штрихкод
NHR-800-AAA-BP2	AAA	1.2	2	блистер	20/100	0.39/1.95	4607136 94461 9
NHR-1000-AAA-BP2	AAA	1.2	2	блистер	20/100	0.39/1.95	4607136 94462 6
NHR-2100-AA-BP2	AA	1.2	2	блистер	20/100	0.72/3.6	4607136 94463 3
NHR-2500-AA-BP2	AA	1.2	2	блистер	20/100	0.78/3.9	4607136 94464 0
NHR-2700-AA-BP2	AA	1.2	2	блистер	20/100	0.8/4	4607136 94465 7

Ni-MH аккумуляторы Navigator серии NHR

NHR-RTU

- Тип аккумулятора – никель-металлогидридный (Ni-MH)
- Технология изготовления – READY TO USE
- Не требует первоначальной зарядки
- Сохраняет заряд в течение года
- Более 1000 циклов заряд/разряд
- Диапазон рабочих температур от -40 до +60°C
- Выпускаемые типоразмеры: HR6(AA), HR03(AAA)
- Выпускаемые емкости – 850 mAh для типоразмера HR03(AAA); 2200 mAh для типоразмера HR06(AA)



AA



AAA



Код продукта	Типоразмер	Номинальное напряжение, В	Количество в индивидуальной упаковке, шт.	Индивидуальная упаковка	Кол-во штук в коробке	Вес коробки брутто, кг	Штрихкод
NHR-850-HR03-RTU-BP2	AAA	1.2	2	блистер	20/100	0.39/1.95	4607136 94784 9
NHR-2200-HR6-RTU-BP2	AA	1.2	2	блистер	20/100	0.72/3.6	4607136 94785 6



Зарядные устройства Navigator серии NCH

Зарядные устройства Navigator серии NCH

Зарядные устройства Navigator – это высокоэффективные устройства, предназначенные для заряда Ni-Cd и Ni-MH аккумуляторов. Ассортимент зарядных устройств Navigator разработан с учетом потребностей каждого пользователя. Он включает ряд универсальных моделей с набором всех необходимых функций для быстрого, безопасного и удобного заряда аккумуляторов. Небольшой вес и компактный размер зарядных устройств Navigator позволяют легко заряжать ваши аккумуляторы где бы вы ни находились. Для этого вы можете воспользоваться любым источником энергии: USB-порт, прикуриватель автомобиля и пр. с напряжением сети 100–240 В.

Зарядные устройства Navigator:

- **Энергосбережение**

Зарядные устройства Navigator обладают низкими потерями энергии в процессе заряда, что позволяет, снизив энергопотребление к минимуму, экономить электроэнергию.

- **Эффективность**

Зарядные устройства Navigator обладают высоким КПД, что позволяет экономичнее использовать электроэнергию.

- **Технологичность**

Зарядные устройства Navigator изготавливаются на автоматизированном производстве с применением технологии поверхностного монтажа.

- **Надежность**

Каждое зарядное устройство подвергается строгому многоступенчатому контролю качества. На все зарядные устройства распространяется гарантия 1 год.

- **Безопасность и удобство**

Зарядные устройства Navigator оснащены многоступенчатой защитой и обладают множеством функций, что позволяет сделать процесс заряда Ваших аккумуляторов максимально безопасным и удобным.

- **Дизайн**

Зарядные устройства Navigator обладают ярким и лаконичным дизайном, что выгодно выделяет данный продукт на полке среди конкурентов.



Тип заряжаемых аккумуляторов

Время заряда

Внешний вид

Функциональные особенности

Код продукта	Расшифровка кода
NCH-415	4 – количество заряжаемых аккумуляторов
	15 – максимальное время заряда, часов

Зарядные устройства Navigator серии NCH

NCH-006

- Возможность заряда 1 или 2 AA/AAA Ni-MH /Ni-Cd аккумуляторов;
- Автоматическая установка зарядного тока для AA или AAA типоразмеров аккумуляторов;
- Защита от обратной полярности;
- Светодиодная индикация заряда;
- Компактный размер и небольшой вес;
- **Два аккумулятора Navigator HR6-2100mAh в комплекте.**

2xAA
2100mAh
в комплекте



Наименование	Тип заряжаемых аккумуляторов	Электрохимическая система заряжаемых аккумуляторов	Ток заряда	Время заряда, часов	Напряжение питания	Высота/ширина/глубина	Масса, г	Количество блистеров в коробке	Штрихкод
NCH-006	1-2 AAA,AA	Ni-MH, Ni-Cd	AAA – 60–75 mA AA – 160–195 mA	9–15	220–240 В	95/45/65	205	18/72	4607136 94475 6

NCH-215

- Возможность заряда 1 или 2 AA/AAA Ni-MH/Ni-Cd аккумуляторов;
- Автоматическая установка зарядного тока для AA или AAA типоразмеров аккумуляторов;
- Защита от обратной полярности;
- Светодиодная индикация заряда;
- Компактный размер и небольшой вес.



Наименование	Тип заряжаемых аккумуляторов	Электрохимическая система заряжаемых аккумуляторов	Ток заряда	Время заряда, часов	Напряжение питания	Высота/ширина/глубина	Масса, г	Количество блистеров в коробке	Штрихкод
NCH-215	1-2 AAA,AA	Ni-MH, Ni-Cd	AAA – 60–75 mA AA – 160–195 mA	9–15	220–240 В	107/42/72	205	18/72	4607136 94470 1

Зарядные устройства Navigator серии NCH

NCH-415

- Возможность заряда 2 или 4 AA/AAA Ni-MH/Ni-Cd аккумуляторов;
- Автоматическая установка зарядного тока для AA или AAA типоразмеров аккумуляторов;
- Защита от обратной полярности;
- Светодиодная индикация заряда;
- Компактный размер и небольшой вес.



Наименование	Тип заряжаемых аккумуляторов	Электрохимическая система заряжаемых аккумуляторов	Ток заряда	Время заряда, часов	Напряжение питания	Высота/ширина/глубина	Масса, г	Количество блистеров в коробке	Штрихкод
NCH-415	2-4 AAA, AA	Ni-MH, Ni-Cd	AAA - 75-90 mA AA - 150-190 mA	9-15	220-240 В	105/65/70	236	18/72	4607136 94471 8

NCH-408

- Возможность заряда 2 или 4 AA/AAA Ni-MH /Ni-Cd аккумуляторов;
- Таймер безопасности. Процесс заряда аккумуляторов остановится автоматически через 8 часов;
- Поддержка всех мировых стандартов напряжения: 100-240 В;
- Автоматическая установка зарядного тока для AA или AAA типоразмеров аккумуляторов;
- Защита от обратной полярности;
- Светодиодная индикация заряда.



Наименование	Тип заряжаемых аккумуляторов	Электро- химическая система заряжаемых аккумуляторов	Ток заряда	Время заряда, часов	Напряжение питания	Высота/ширина/глубина	Масса, г	Количество блистеров в коробке	Штрихкод
NCH-408	2-4 AAA, AA	Ni-MH, Ni-Cd	AAA - 150 mA AA - 350 mA	8	220-240 В	105/65/65	192	12/48	4607136 94472 5

Зарядные устройства Navigator серии NCH

NCH-404USB

- Возможность заряда 2 или 4 AA/AAA Ni-MH аккумуляторов;
- Автоматическое отключение по $-\Delta V$. Процесс заряда аккумуляторов остановится автоматически после полного заряда аккумуляторов;
- Дополнительная защита – таймер безопасности;
- Функция USB-выход. Наличие на корпусе USB-разъема позволяет с помощью данного зарядного устройства заряжать всевозможные мобильные устройства: сотовый телефон, КПК, MP3-плеер и т.д.;
- Поддержка всех мировых стандартов напряжения: 100–240 В;
- Автоматическая установка зарядного тока для AA или AAA типоразмеров аккумуляторов;
- Защита от обратной полярности и короткого замыкания, установки неисправного аккумулятора или обычной батарейки;
- Светодиодная индикация заряда.



Наименование	Тип заряжаемых аккумуляторов	Электрохимическая система заряжаемых аккумуляторов	Ток заряда	Время заряда, часов	Напряжение питания	Высота/ширина/глубина	Масса, г	Количество блистеров в коробке	Штрихкод
NCH-404USB	2-4 AAA, AA	Ni-MH	AAA – 350 mA AA – 600 mA USB – 500 mA	4	100–240 В	190/70/65	198	12/48	4607136 94473 2

Зарядные устройства Navigator серии NCH

NCH-LCD402USB

- Возможность заряда 2 или 4 AA/AAA Ni-MH аккумуляторов;
- Жидкокристаллический дисплей с подсветкой;
- Автоматическое отключение по $-\Delta V$. Процесс заряда аккумуляторов остановится автоматически после полного заряда аккумуляторов;
- Дополнительная защита - таймер безопасности;
- Функция USB вход. Возможность осуществлять заряд аккумуляторов от USB разъема;
- Автомобильный адаптер. Возможность осуществлять заряд аккумуляторов от прикуривателя в автомобиле;
- Поддержка всех мировых стандартов напряжения: 100 – 240В;
- Автоматическая установка зарядного тока для AA или AAA типоразмеров аккумуляторов;
- Защита от обратной полярности и короткого замыкания, установки неисправного аккумулятора или обычной батарейки.



Наименование	Тип заряжаемых аккумуляторов	Электрохимическая система заряжаемых аккумуляторов	Ток заряда	Время заряда, часов	Напряжение питания	Высота/ширина/глубина	Масса, г	Количество блистеров в коробке	Штрихкод
NCH-402	2-4 AAA, AA	Ni-MH	AAA – 600 mA AA – 1150 mA USB – 560 mA	2	100–240 В	109/69/31	393	6/24	4607136 94474 9



Изделия для электромонтажа

Нулевые шины Navigator серии NBB

Нулевые шины Navigator предназначены для электрического и механического соединения нулевых рабочих (N) и нулевых защитных (PE) проводников и представляют из себя цельковую латунную планку с отверстиями и винтовыми прижимами. Как правило, нулевые шины крепятся в распаячных коробках или распределительных щитках. Конструкция нулевых шин предусматривает соединение жестких проводников. В случае соединения гибких проводников их необходимо облуживать или опрессовывать наконечниками-гильзами втулочными Navigator серии NET. Изоляторы нулевых шин, а также изоляционная оболочка, выполнены из пластика, не поддерживающего горение при нагреве до 960° С, согласно ГОСТ Р513213. Нулевые шины выполнены из латуни, прижимные винты – электротехническая бронза.

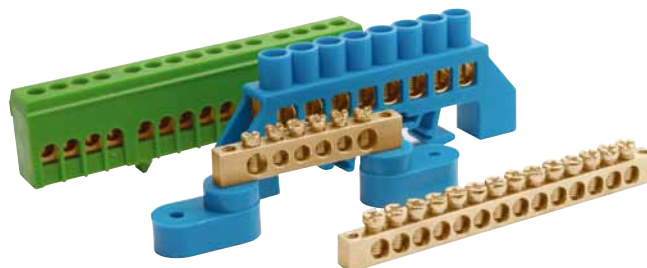

Стандартные нулевые шины

Код продукта	Расшифровка кода
NBB-69-8-1	69 – сечение шины, 6 x 9 мм (812 – 8 x 12 мм)
	8 – количество групповых отверстий
	1 – количество отверстий для крепления

Нулевые шины на изоляторах

Код продукта	Расшифровка кода
NBB-M69-6D/B	M – шины на изоляторах
	69 – сечение шины, 6 x 9 мм (812 – 8 x 12 мм)
	6 – количество групповых отверстий
	D – типоразмер нулевой шины
	B – цвет изолятора

Типоразмер нулевой шины	
шина на DIN-изоляторе	D
шина на одном угловом изоляторе	C1
шина на двух угловых изоляторах	C2
шина на изоляторе «стойка» – для крепления на DIN-рейку или к плоской поверхности	P

Нулевые шины в изоляционной оболочке

Код продукта	Расшифровка кода
NBB-I812-6DP/B	I – шины в изоляционной оболочке
	812 – сечение шины, 8 x 12 мм (69 – 6 x 9 мм)
	6 – количество групповых отверстий
	DP – типоразмер нулевой шины
	B – цвет изоляции шины

Типоразмер нулевой шины

шина в изоляции для крепления на DIN-рейку или к плоской поверхности	DP
шина в изоляции для крепления на DIN-рейку	KD

Нулевые шины в корпусе

Код продукта	Расшифровка кода
NBB-C-215	C – корпус, шины в корпусе
	215 – тип шины: 2 шины по 15 отверстий

Стандартные нулевые шины

Рис. 1



Рис. 2



Рис. 3

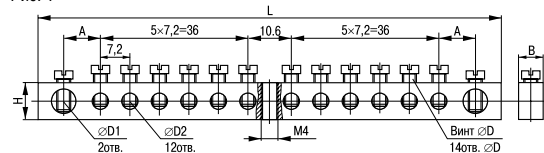

Рис. 4

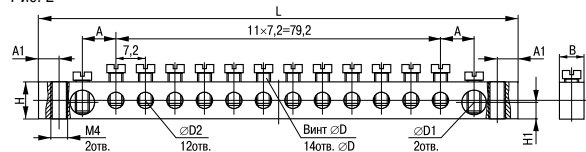

Тип шины	Рисунок	A	A1	B	D	D2	D1	H	H1	L
NBB-69-8-1	3	9.65	–	6	M4	4	6	9	–	64
NBB-69-8-2	4	–	5	6	M4	4	–	9	–	65
NBB-69-14-1	1	8.95	–	6	M4	4	6	9	–	113
NBB-69-14-2	2	9.5	5	6	M4	4	6	9	4	117
NBB-812-14-1	1	9.5	–	8	M5	5	7.5	12	–	109
NBB-812-14-2	2	9.4	4	8	M5	5	7.5	12	5.5	117

Код продукта	Максимальный ток, А	Кол-во отверстий	Сечение присоединяемых одножильных/многожильных проводников, мм ²	Минимальное сечение шины, мм ²	Количество штук в упаковке		Штрихкод
					индивидуальной	транспортной	
NBB-69-8-1	100	8	2x25/16 6x10/6	20.0	10	1000	4670004 71146 0
NBB-69-8-2	100	8	8x10/6	20.0	10	1000	4670004 71147 7
NBB-69-14-1	100	14	2x25/16	20.0	10	600	4670004 71148 4
NBB-69-14-2	100	14	12x10/6	20.0	10	600	4670004 71149 1
NBB-812-14-1	125	14	2x35/25	40.0	10	300	4670004 71150 7
NBB-812-14-2	125	14	12x16/10	20.0	10	300	4670004 71151 4

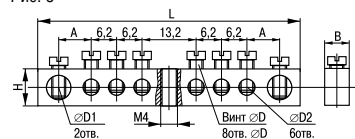
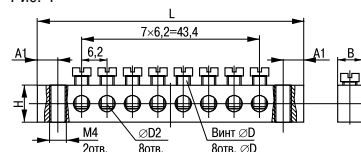
Нулевые шины на DIN-изоляторе

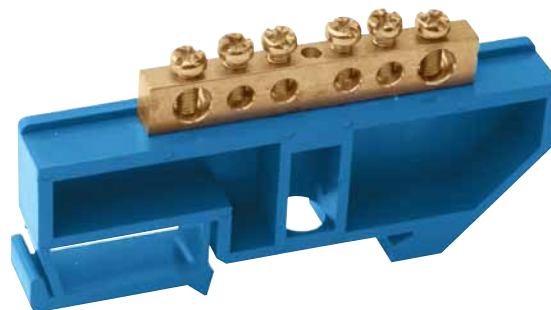
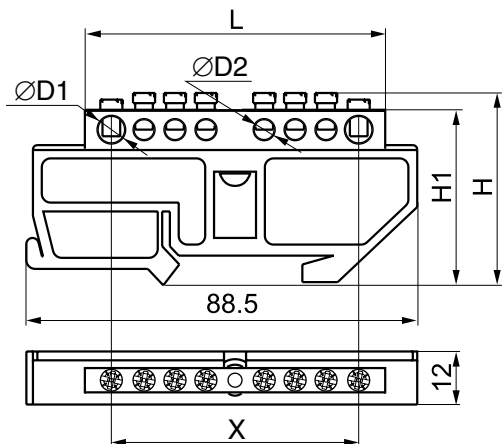

Код продукта	Максимальный ток, А	Кол-во отверстий	Размер, мм				Количество штук в упаковке		Штрихкод		
			H	H1	L	D1	D2	X		индивидуальной	транспортной
NBB-M69-6D/B	100	6	45	40.5	55	6	4	41.4	10	500	4670004 71152 1
NBB-M69-8D/B	100	8			68			55	10	500	4670004 71153 8
NBB-M69-10D/B	100	10			83			70	10	500	4670004 71154 5
NBB-M69-12D/B	100	12			96			84	10	400	4670004 71155 2
NBB-M69-20D/B	100	20			136			126	10	400	4670004 71156 9
NBB-M69-24D/B	100	24			160			151	10	300	4670004 71157 6
NBB-M812-6D/B	125	6	48	43	61	7.5	5	35	10	400	4670004 71158 3
NBB-M812-8D/B	125	8			72			56.5	10	400	4670004 71159 0
NBB-M812-10D/B	125	10			83			70.9	10	400	4670004 71160 6
NBB-M812-12D/B	125	12			100			85	10	300	4670004 71161 3
NBB-M812-20D/B	125	20			160			151	10	200	4670004 71162 0
NBB-M812-24D/B	125	24			187			172	10	200	4670004 71163 7

Максимальное сечение подключаемых проводников:

- для шин 6x9 с диаметром отверстия $\varnothing 6 = 25 \text{ мм}^2$; $\varnothing 4 = 12 \text{ мм}^2$;
- для шин 8x12 с диаметром отверстия $\varnothing 7.5 = 40 \text{ мм}^2$; $\varnothing 5 = 15 \text{ мм}^2$.

Нулевые шины на угловом изоляторе

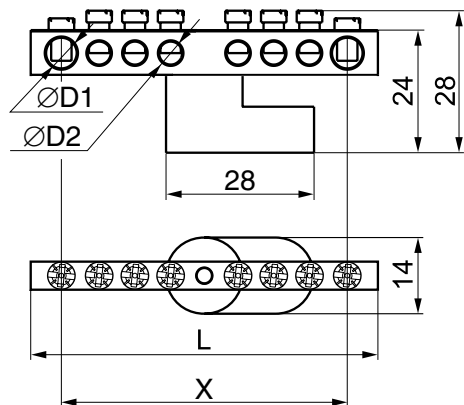

Код продукта	Максимальный ток, А	Кол-во отверстий	Размеры, мм				Количество штук в упаковке		Штрихкод
			L	D1	D2	X	индивидуальной	транспортной	
NBB-M69-6C1/B	100	6	55	6	4	41	10	500	4670004 71164 4
NBB-M69-8C1/B	100	8	68			55	10	500	4670004 71165 1
NBB-M69-10C1/B	100	10	83			70	10	500	4670004 71166 8
NBB-M69-12C1/B	100	12	96			84	10	500	4670004 71167 5
NBB-M69-20C1/B	100	20	135			126	10	200	4670004 71168 2
NBB-M69-24C1/B	100	24	160			151	10	200	4670004 71169 9

Максимальное сечение подключаемых проводников с диаметром отверстия $\varnothing 6 = 25 \text{ мм}^2$; $\varnothing 4 = 12 \text{ мм}^2$.

Нулевые шины на двух угловых изоляторах

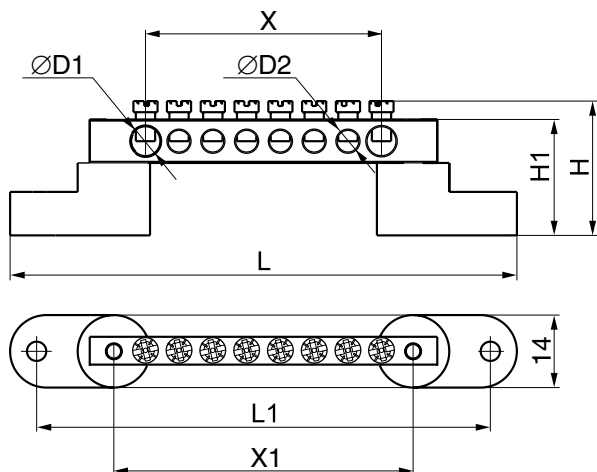

Код продукта	Максимальный ток, А	Кол-во отверстий	Размер, мм								Количество штук в упаковке		Штрихкод	
			H1	H	L	L1	D1	D2	X	X1	индивидуальной	транспортной		
NBB-M69-6C2/B	100	6	24	28	93	82	6	4	38.2	50.1	10	500	4670004 71170	5
NBB-M69-8C2/B	100	8			105	94			51	63	10	500	4670004 71171	2
NBB-M69-10C2/B	100	10			119	108			65	76.3	10	500	4670004 71172	9
NBB-M69-12C2/B	100	12			133	122			79	91.3	10	500	4670004 71173	6
NBB-M69-20C2/B	100	20			173	162			119.4	131.2	10	200	4670004 71174	3
NBB-M69-24C2/B	100	24			198	187			144	156.5	10	200	4670004 71175	0
NBB-M812-6C2/B	125	6	27	32	99	88	7.5	5	41.5	55.9	10	500	4670004 71176	7
NBB-M812-8C2/B	125	8			110	99			52.8	69.4	10	400	4670004 71177	4
NBB-M812-10C2/B	125	10			121	110			67.3	80.5	10	400	4670004 71178	1
NBB-M812-12C2/B	125	12			138	127			80.9	91.9	10	300	4670004 71179	8
NBB-M812-20C2/B	125	20			192	182			136	149.75	10	200	4670004 71180	4
NBB-M812-24C2/B	125	24			221	210			163	182	10	200	4670004 71181	1

Максимальное сечение подключаемых проводников:

- для шин 6x9 с диаметром отверстия $\varnothing 6 = 25 \text{ мм}^2$; $\varnothing 4 = 12 \text{ мм}^2$;
- для шин 8x12 с диаметром отверстия $\varnothing 7.5 = 40 \text{ мм}^2$; $\varnothing 5 = 15 \text{ мм}^2$.

Нулевые шины Navigator серии NBV

Нулевые шины на изоляторе типа «Стойка»

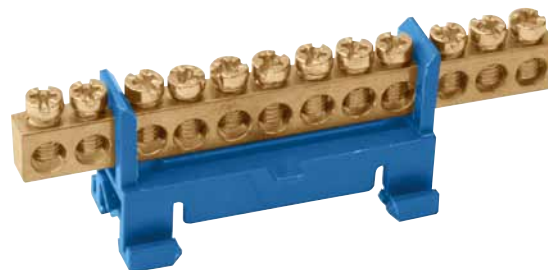
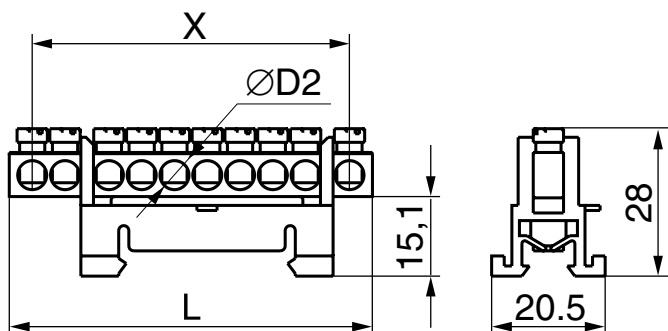

Код продукта	Максимальный ток, А	Кол-во отверстий	Размеры, мм			Количество штук в упаковке		Штрихкод
			L	D2	X	индивидуальной	транспортной	
NBV-M69-10P/B	100	10	72	5.5	64	10	400	4670004 71182 8
NBV-M69-12P/B	100	12	85		77	10	400	4670004 71183 5
NBV-M69-14P/B	100	14	98		90	10	300	4670004 71184 2

Максимальное сечение подключаемых проводников с диаметром отверстия $\varnothing 5.5 = 40 \text{ мм}^2$.

Нулевые шины Navigator серии NBB

Нулевые шины в изоляционной оболочке

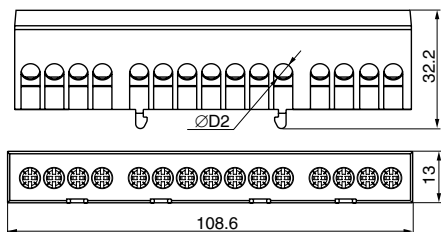

Код продукта	Кол-во отверстий	Максимальный ток, А	Размер D2, мм	Количество штук в упаковке		Штрихкод
				индивидуальной	транспортной	
NBB-I69-15KD/G	15	100	5	10	400	4670004 71185 9

Максимальное сечение подключаемых проводников с диаметром отверстия $\varnothing 5 = 15 \text{ мм}^2$.

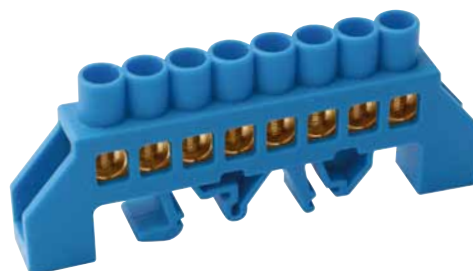
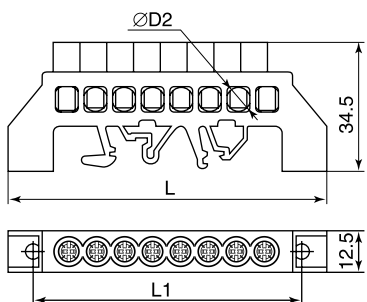

Код продукта	Макс. ток, А	Кол-во отверстий	Размер, мм			Количество штук в упаковке		Штрихкод
			L	L1	D2	индивидуальной	транспортной	
NBB-I812-6DP/B	125	6	78	66	7	10	500	4670004 71186 6
NBB-I812-8DP/B	125	8	95	83		10	500	4670004 71187 3
NBB-I812-10DP/B	125	10	112	100		10	300	4670004 71188 0
NBB-I812-12DP/B	125	12	129	115		10	300	4670004 71189 7
NBB-I812-14DP/B	125	14	146	134		10	300	4670004 71190 3

Максимальное сечение подключаемых проводников с диаметром отверстия $\varnothing 7 = 40 \text{ мм}^2$.

Нулевые шины Navigator серии NBB

Нулевые шины в корпусе

Нулевые шины в корпусе серии NBB применяются при комплектации щитового оборудования для подключения нулевого провода (нулевая рабочая шина) и провода заземления.

Шины выполнены из высококачественной латуни, изолирующая задняя панель и прозрачная защитная крышка выполнены из самозатухающего пластика.

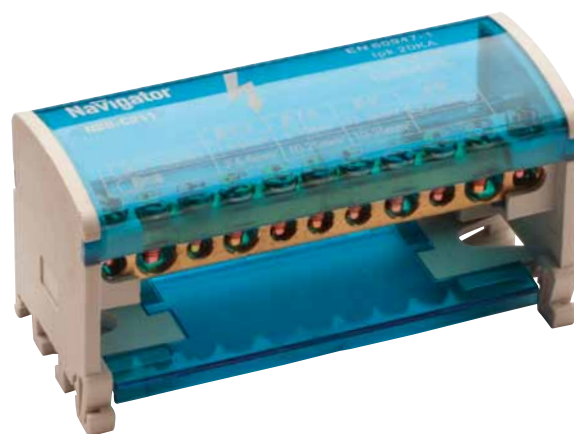

Обозначение	Тип шины	Максимальный ток, А	Сечение подключаемых проводников, мм ²		Количество и диаметр отверстий	Isc, пик кА	Модуль по 18 мм	Штрихкод
			С наконечниками-гильзой NET наконечниками-гильзой NET	Без наконечника				
NBB-C27	2x7	100	1.5–6.0	1.5–6.0	5 x Ø5.3 мм	18	3.8	4670004712351
			6.0–16.0	6.0–16.0	2 x Ø7.5 мм			
NBB-C211	2x11	125	1.5–6.0	2.5–6.0	7 x Ø5.3 мм	18	5.8	4670004712368
			6.0–16.0	10.0–25.0	2 x Ø7.5 мм			
			10.0–16.0	10.0–35.0	2 x Ø9 мм			
NBB-C215	2x15	125	1.5–6.0	2.5–6.0	11 x Ø5.3 мм	18	7.5	4670004712375
			6.0–16.0	10.0–25.0	2 x Ø7.5 мм			
			10.0–16.0	10.0–35.0	2 x Ø9 мм			
NBB-C47	4x7	100	1.5–6.0	2.5–6.0	5 x Ø5.3 мм	18	3.8	4670004712382
			6.0–16.0	10.0–25.0	2 x Ø7.5 мм			
NBB-C411	4x11	125	1.5–6.0	2.5–6.0	7 x Ø5.3 мм	18	5.8	4670004712399
			6.0–16.0	10.0–25.0	2 x Ø7.5 мм			
			10.0–16.0	10.0–35.0	2 x Ø9 мм			
NBB-C415	4x15	125	1.5–6.0	2.5–6.0	11 x Ø5.3 мм	18	7.5	4670004712405
			6.0–16.0	10.0–25.0	2 x Ø7.5 мм			
			10.0–16.0	10.0–35.0	2 x Ø9 мм			

Нулевые шины Navigator серии NBB

Нулевые шины в корпусе

Способы монтажа:

- на монтажную DIN-рейку 35 мм;
- на панель щита двумя винтами.

Каждая шина отдельно изолирована. Номинальное напряжение U_i – 500В. Соответствуют ГОСТ 25034.

Нулевые шины выполнены из латуни, прижимные винты выполнены из электротехнической бронзы.



Габаритные размеры	Обозначение	А, мм	Кол-во в трансп. упаковке, шт.
	NBB-C27	65	100
	NBB-C211	100	100
	NBB-C215	132	50
	NBB-C47	65	100
	NBB-C411	100	50
	NBB-C415	132	50

Колодки зажимные винтовые (КЗВ) Navigator серии NTB

Клеммные колодки зажимные винтовые (КЗВ) Navigator серии NTB предназначены для электрического и механического соединения (винтовое соединение) медных и алюминиевых проводников со специальной или без специальной подготовки сечением от 1.0 до 35 мм² в цепях переменного и постоянного тока напряжением до 400 В. Защищают жилу провода от повреждения и исключают возможность замыкания на корпус электроустановки. Распространено применение для подключения к электричеству люстр и других световых приборов. Также применяются в распаячных коробках (для подключения электрических выключателей, розеток и т. д.), в электрических щитках.



Код продукта	Расшифровка кода
NTB-UPE-S12-3/WH NTB-UPP-S12-3/BL	U/H – тип колодки
	PE – тип пластика колодки
	S12 – стандартная колодка, 12 пар
	3 – допустимый длительный ток, ампер – 3А
	WH – цвет корпуса

Тип колодки:	
круглое сечение колодки	U
квадратное сечение колодки	H
Тип пластика:	
полиэтилен, T +80°C	PE
полипропилен, T +125°C	PP

Обозначение	Габаритные размеры, мм					
	C	L	W	H	A	B
NTB-UPE-S12-3/WH NTB-UPP-S12-3/BL	2.6	93	13	12.2	4.5	8
NTB-UPE-S12-5/WH NTB-UPP-S12-5/BL	2.7	94.2	18	14	6.2	8.1
NTB-UPE-S12-10/WH NTB-UPP-S12-10/BL	4	130.3	19.7	16	5.8	11.3
NTB-UPE-S12-15/WH NTB-UPP-S12-15/BL	4.1	134.4	22.4	17	9	11.4
NTB-UPE-S12-20/WH NTB-UPP-S12-20/BL	4.6	138	23	17	10	12
NTB-UPE-S12-30/WH NTB-UPP-S12-30/BL	5	164	25	19	8.5	14
NTB-UPE-S12-60/WH NTB-UPP-S12-60/BL	5.9	187	29	21.5	12	16.1
NTB-UPE-S12-80/WH NTB-UPP-S12-80/BL	6.8	209	36	27.2	12.5	18.2
NTB-UPE-S12-100/WH NTB-UPP-S12-100/BL	7.3	228	38	33.6	14	18.2
NTB-UPE-S12-150/WH NTB-UPP-S12-150/BL	8.4	260	43.7	33	21.5	22

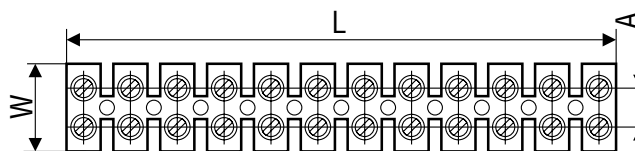
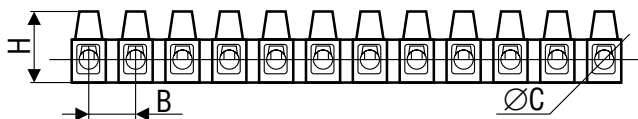

Вид сверху

Колодки зажимные винтовые (КЗВ) Navigator серии NTB

NTB

Колодки зажимные винтовые (КЗВ) изготавливаются в двух модификациях:

- зажимы с корпусом из полиэтилена с диапазоном рабочих температур от -25 до +85°C, данные зажимы пластиковые белые (WH).
- зажимы с корпусом из полипропилена с диапазоном рабочих температур от -25 до +125°C, данные зажимы негибкие черные (BL).

Для всех типов КЗВ максимальное рабочее напряжение U_e – 400 В, напряжение по изоляции U_i – 450 В.



Код продукта	Сечение подключаемых проводников, мм ²	Допустимый длительный ток, А	Максимальный крутящий момент на винтовых зажимах, Н*м	Количество в упаковке (шт.)		Штрихкод
				индивидуальной	транспортной	
NTB-UPE-S12-3/WH	1.0–2.5	3	0.8	10	1200	4670004 71001 2
NTB-UPE-S12-5/WH	1.5–4.0	5		10	1200	4670004 71002 9
NTB-UPE-S12-10/WH	2.5–6.0	10		10	800	4670004 71003 6
NTB-UPE-S12-15/WH	4.0–10.0	15	1.2	10	600	4670004 71004 3
NTB-UPE-S12-20/WH	4.0–10.0	20		10	600	4670004 71005 0
NTB-UPE-S12-30/WH	6.0–16.0	30	2.0	10	300	4670004 71006 7
NTB-UPE-S12-60/WH	6.0–16.0	60		10	200	4670004 71007 4
NTB-HPE-S12-80/WH	10.0–25.0	80	2.5	10	100	4670004 71008 1
NTB-HPE-S12-100/WH	10.0–25.0	100		10	50	4670004 71009 8
NTB-HPE-S12-150/WH	16.0–35.0	150	3.5	5	50	4670004 71010 4
NTB-UPP-S12-3/BL	1.0–2.5	3	0.8	10	1200	4670004 71011 1
NTB-UPP-S12-5/BL	1.5–4.0	5		10	1200	4670004 71012 8
NTB-UPP-S12-10/BL	2.5–6.0	10		10	800	4670004 71013 5
NTB-UPP-S12-15/BL	4.0–10.0	15	1.2	10	600	4670004 71014 2
NTB-UPP-S12-20/BL	4.0–10.0	20		10	600	4670004 71015 9
NTB-UPP-S12-30/BL	6.0–16.0	30	2.0	10	300	4670004 71016 6
NTB-UPP-S12-60/BL	6.0–16.0	60		10	200	4670004 71017 3
NTB-HPP-S12-80/BL	10.0–25.0	80	2.5	10	100	4670004 71018 0
NTB-HPP-S12-100/BL	10.0–25.0	100		10	50	4670004 71019 7
NTB-HPP-S12-150/BL	16.0–35.0	150	3.5	5	50	4670004 71020 3

Клеммы с пастой монтажные (КПМ) Navigator серии NTC

NTC

Клеммы с пастой монтажные (КПМ) Navigator серии NTC предназначены для безопасного соединения одножильных проводников из меди и алюминия или многожильного провода с наконечниками-гильзами втулочными Navigator серии NET в электрических цепях переменного тока с частотой 50 Гц напряжением до 380 В.

Обеспечивают надежное подключение одножильных (маложильных) медных и/или одножильных алюминиевых проводников, а также смешанный электромонтаж. Качество подключения не зависит от аккуратности электромонтажника.

Применяются в быту: провод достаточно зачистить от изоляции и вставить в отверстие – он зафиксируется пружиной. Не требуют вспомогательных инструментов. Клеммы применяются для подключения осветительного оборудования, в распределительных коробках и тд.

Провода внутри клемм не имеют прямого контакта, что исключает электрокоррозию. Паста, заполняющая внутренний объем клемм, разрушает оксидную пленку на алюминии и защищает его от коррозии.



Код продукта	Расшифровка кода
NTC-AC-2	AC – тип клеммы, позволяющий соединять любые комбинации алюминиевых и медных проводников 2 – количество соединяемых проводников

Код продукта	Сечение подключаемых проводников, мм ²	Количество в упаковке (шт.)		Штрихкод
		индивидуальной	транспортной	
NTC-AC-2	2.5	100	6000	4670004 71142 2
NTC-AC-4	2.5	100	6000	4670004 71143 9
NTC-AC-6	2.5	50	3000	4670004 71144 6
NTC-AC-8	2.5	50	2500	4670004 71145 3

Соединительные изолирующие зажимы Navigator серии NSC

NSC

Соединительные изолирующие зажимы (СИЗ) Navigator серии NSC используются для электрического соединения, изоляции и фиксации пучка проводов в электрических цепях переменного и постоянного тока напряжением до 450 В. Соединительные зажимы при монтаже не требуют использования специального инструмента. Соединительные зажимы накручивают на предварительно защищенные и соединенные вместе концы проводов. Встроенная конусообразная анодированная пружина обеспечивает надежную фиксацию и соединение проводов, а корпус выполняет функцию изоляции. Пластиковый корпус производится из полиамида (нейлон 66). Диапазон рабочих температур: от -40 до +120°C. Материал не поддерживает горения и устойчив к воздействию агрессивных сред: растворителям, смазкам, морской воде и т.п.

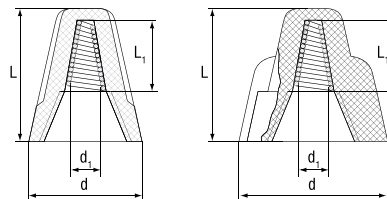

Код продукта	Расшифровка кода
NSC-1-Gr	1 – тип соединительного изолирующего зажима Gr – цвет

Код продукта	Диапазон суммарных сечений проводников, мм ²	Размеры, мм				Количество в упаковке			Цвет	Штрихкод
		d ₁	L	L ₁	d	индивидуальной (шт.)	групповой (упак.)	транспортной (упак.)		
NSC-1-Gr	1.0–3.0	4.0	14.2	7.2	8.2	50	20	700	серый	4670004 71135 4
NSC-2-B	1.5–3.5	4.5	17.0	7.0	9.8	50	20	460	синий	4670004 71136 1
NSC-3-O	2.0–4.0	5.0	21	8.0	11	50	20	300	оранжевый	4670004 71137 8
NSC-4-Y	2.5–4.5	6.0	23.5	10.2	14.0	50	20	200	желтый	4670004 71138 5
NSC-5-R	4.0–11.0	7.0	26.0	14.0	15.0	50	20	120	красный	4670004 71139 2
NSC-6-Y	3.0–10.0	7.0	23.0	15	19.0	50	20	200	желтый	4670004 71140 8
NSC-8-R	4.5–12.5	9.0	29.0	18	23.0	50	20	120	красный	4670004 71141 5

Наконечники-гильзы втулочные (Е-гильзы) Navigator серии NET

Наконечники-гильзы втулочные (Е-гильзы) Navigator серии NET являются единственными специально разработанными наконечниками под опрессовку, которые полностью заменяют обязательный процесс облуживания многожильных медных проводов при монтаже различного электрооборудования. Втулочные наконечники состоят из медной луженой трубки, один конец которой развальцован для облегчения ввода провода, и полиамидной изолирующей манжеты.

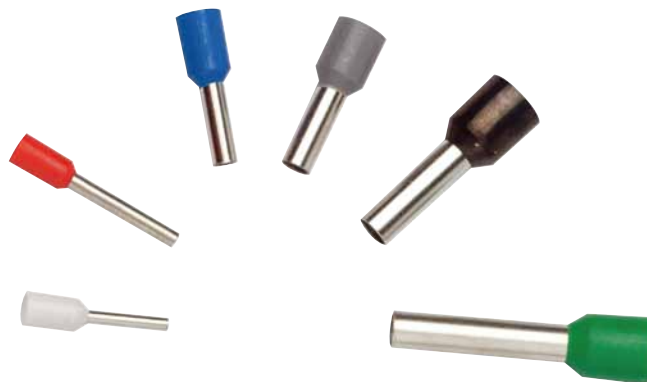

Код продукта	Расшифровка кода
NET-E1012	Е – гильза с пластиковым фланцем
	10 – максимальное сечение проводника, 1.0 мм ²
	12 – длина трубки, без учета фланца, 12 мм

Код продукта	Расшифровка кода
NET-E10-12	Е – гильза с пластиковым фланцем
	10 – максимальное сечение проводника, 10 мм ²
	12 – длина трубки, без учета фланца, 12 мм

Наконечники-гильзы втулочные (Е-гильзы) Navigator серии NET

NET

Процесс монтажа втулочного наконечника занимает несколько секунд. Предварительно зачищенный многожильный медный проводник заводится внутрь втулки до упора (упор обеспечивается заходом провода в сужающийся раструб втулки до среза изоляции).

Затем втулочная часть наконечника опрессовывается поверх втулки специальным инструментом. При опрессовке контактная часть многожильного провода, обжатая втулкой, образует единую монолитную конструкцию, а изолирующая манжета перекрывает изоляцию провода. При необходимости опрессованная втулка может быть впоследствии обрезана по длине на глубину захода в контактное гнездо электрооборудования. Благодаря использованию изолирующей манжеты из полиамида втулочные наконечники допускают расширенный диапазон температур в режиме



эксплуатации и имеют автономную систему цветовой маркировки.

Провода, подключаемые к клеммным колодкам и к нулевым шинам, в случае если они многожильные или гибкие, должны оконцовываться именно такими гильзами.

Код продукта	Сечение проводника, мм ²	Размеры, мм				Цвет изоляции	Количество в упаковке			Штрихкод	
		L1	L	ØC	ØW		индивидуальной (шт.)	групповой (упак.)	транспортной (упак.)		
NET-E0508	0.5	13.8	7.8	1.0	2.6	оранжевый	100	50	1200	4670004 71088 3	
NET-E1008	1.0	14.6	8.0	1.5	3.0	желтый	100	40	960	4670004 71089 0	
NET-E1012	1.0	16.6	10.0	1.5	3.0	темно-красный	100	35	840	4670004 71090 6	
NET-E1508	1.5	15.5	8.2	1.7	3.3	красный	100	35	840	4670004 71091 3	
NET-E10-12	10.0	21.0	12.0	4.5	7.5	слоновая кость	100	10	240	4670004 71092 0	
NET-E16-12	16.0	22.4	12.0	5.8	8.8	зеленый	50	10	240	4670004 71093 7	
NET-E25-16	25.0	28.3	16.0	7.5	10.9	коричнево-зеленый	50	6	144	4670004 71094 4	
NET-E2508	2.5	15.6	8.2	2.3	3.8	синий	100	30	720	4670004 71095 1	
NET-E35-16	35.0	29.5	16.0	8.3	12.3	серо-коричневый	50	4	96	4670004 71096 8	
NET-E4009	4.0	16.2	9.0	2.8	4.7	серый	100	20	480	4670004 71097 5	
NET-E50-20	50.0	36.2	20.0	10.4	14.7	оливковый	50	2	48	4670004 71098 2	
NET-E6012	6.0	20.5	12.0	3.5	6.2	черный	100	10	240	4670004 71099 9	
NET-E6018	6.0	26.5	18.0	3.5	6.2	светло-зеленый	100	10	240	4670004 71100 2	
NET-E7508	0.8	14.4	8.0	1.2	2.6	белый	100	50	1200	4670004 71101 9	

Пластиковые скобы Navigator серий NCR, NCS

Пластиковые скобы Navigator предназначены для быстрого и надежного крепления круглых и плоских кабелей. Возможно крепление к дереву, прессованному картону и швам кирпичной кладки, к штукатурке, бетону, кирпичу. Изготавливаются из гибкого негорючего ударопрочного полипропилена, гвоздь – закаленная оцинкованная сталь.

Код продукта	Расшифровка кода
NCR-04-50	CR – тип скобы (CR – круглые скобы; CS – плоские скобы)
	04 – размер d скобы, мм (монтажного провода/кабеля)
	50 – количество штук в упаковке



NCS

Плоские пластиковые скобы Navigator серии NCS предназначены для быстрого и надежного крепления плоских кабелей.

В индивидуальной упаковке 50 шт. Вид упаковки – пакет с наклейкой.

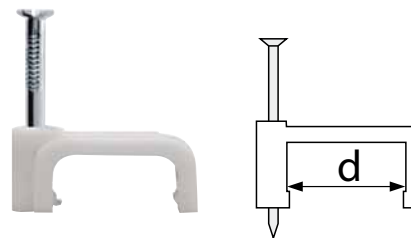

Код продукта	Размер d, мм	Форма	Количество в упаковке			Штрихкод
			индивидуальной (шт.)	групповой (упак.)	транспортной (упак.)	
NCS-04-50	4	плоская	50	50	700	4670004 71079 1
NCS-05-50	5	плоская	50	50	600	4670004 71080 7
NCS-06-50	6	плоская	50	50	550	4670004 71081 4
NCS-07-50	7	плоская	50	50	450	4670004 71082 1
NCS-08-50	8	плоская	50	50	450	4670004 71083 8
NCS-09-50	9	плоская	50	50	450	4670004 71084 5
NCS-10-50	10	плоская	50	50	300	4670004 71085 2
NCS-12-50	12	плоская	50	50	250	4670004 71086 9
NCS-14-50	14	плоская	50	50	250	4670004 71087 6

Пластиковые скобы Navigator серий NCR, NCS

NCR

Круглые пластиковые скобы Navigator серии NCR предназначены для быстрого и надежного крепления круглых кабелей.

В индивидуальной упаковке 50 шт. Вид упаковки – пакет с наклейкой.

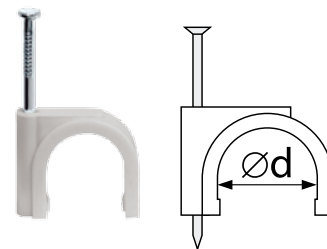

Код продукта	Размер d, мм	Форма	Количество в упаковке			Штрихкод
			индивидуальной (шт.)	групповой (упак.)	транспортной (упак.)	
NCR-04-50	4	круглая	50	50	600	4670004 71065 4
NCR-05-50	5	круглая	50	50	550	4670004 71066 1
NCR-06-50	6	круглая	50	50	450	4670004 71067 8
NCR-07-50	7	круглая	50	50	450	4670004 71068 5
NCR-08-50	8	круглая	50	50	400	4670004 71069 2
NCR-09-50	9	круглая	50	50	300	4670004 71070 8
NCR-10-50	10	круглая	50	50	250	4670004 71071 5
NCR-12-50	12	круглая	50	20	200	4670004 71072 2
NCR-14-50	14	круглая	50	20	120	4670004 71073 9
NCR-16-50	16	круглая	50	20	100	4670004 71074 6
NCR-18-50	18	круглая	50	20	60	4670004 71075 3
NCR-20-50	20	круглая	50	10	70	4670004 71076 0
NCR-22-50	22	круглая	50	10	40	4670004 71077 7
NCR-25-50	25	круглая	50	10	30	4670004 71078 4

Хомуты Navigator серии NCT

NCT

Хомуты нейлоновые Navigator серии NCT предназначены для увязки в пучок и монтажа кабелей и проводников. Используются при сборке компьютерной техники, электрических распределительных шкафов и щитов, маркировки проводов, бандажирования электропроводки в закрытых помещениях и на открытом воздухе.

Хомуты NCT сохраняют высокую прочность и пластичность в широком диапазоне температур: от -40 до +85°C. Хомуты NCT обладают высокой устойчивостью к органическим растворителям, горюче-смазочным материалам и щелочам, имеют высокие электроизоляционные свойства и не поддерживают горение.



Код продукта	Расшифровка кода
NCT-025-100-100/WH	025 – ширина хомута (2.5 мм)
	100 – длина хомута (100 мм)
	100 – количество штук в упаковке
	WH – цвет

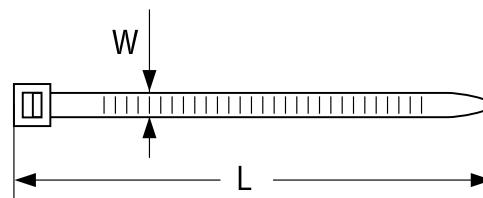

Код продукта	Размеры, мм		Цвет	Материал	Количество в упаковке			Штрихкод
	W	L			индивидуальной (шт.)	групповой (упак.)	транспортной (упак.)	

Хомуты нейлоновые (50 шт.)

NCT-025-100-50/WH	2.5	100	белый	нейлон	50	40	960	4670004 71021 0
NCT-025-120-50/WH	2.5	120	белый	нейлон	50	40	880	4670004 71022 7
NCT-025-150-50/WH	2.5	150	белый	нейлон	50	40	680	4670004 71023 4
NCT-025-200-50/WH	2.5	200	белый	нейлон	50	40	680	4670004 71024 1
NCT-036-150-50/WH	3.6	150	белый	нейлон	50	40	480	4670004 71025 8
NCT-036-180-50/WH	3.6	180	белый	нейлон	50	40	400	4670004 71026 5
NCT-036-200-50/WH	3.6	200	белый	нейлон	50	40	360	4670004 71027 2
NCT-036-250-50/WH	3.6	250	белый	нейлон	50	40	320	4670004 71028 9
NCT-036-300-50/WH	3.6	300	белый	нейлон	50	40	280	4670004 71029 6

Хомуты Navigator серии NCT

NCT

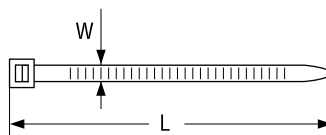

Код продукта	Размеры, мм		Цвет	Материал	Количество в упаковке			Штрихкод
	W	L			индивидуальной (шт.)	групповой (упак.)	транспортной (упак.)	
Хомуты нейлоновые (100 шт.)								
NCT-025-100-100/WH	2.5	100	белый	нейлон	100	20	500	4670004 71030 2
NCT-025-120-100/WH	2.5	120	белый	нейлон	100	20	460	4670004 71031 9
NCT-025-150-100/WH	2.5	150	белый	нейлон	100	20	360	4670004 71032 6
NCT-025-200-100/WH	2.5	200	белый	нейлон	100	20	360	4670004 71034 0
NCT-025-060-100/WH	2.5	60	белый	нейлон	100	20	700	4670004 71036 4
NCT-025-080-100/WH	2.5	80	белый	нейлон	100	20	600	4670004 71037 1
NCT-036-100-100/WH	3.6	100	белый	нейлон	100	20	300	4670004 71038 8
NCT-036-150-100/WH	3.6	150	белый	нейлон	100	20	260	4670004 71040 1
NCT-036-180-100/WH	3.6	180	белый	нейлон	100	20	220	4670004 71041 8
NCT-036-200-100/WH	3.6	200	белый	нейлон	100	20	200	4670004 71042 5
NCT-036-250-100/WH	3.6	250	белый	нейлон	100	20	180	4670004 71043 2
NCT-036-300-100/WH	3.6	300	белый	нейлон	100	20	160	4670004 71044 9
NCT-036-350-100/WH	3.6	350	белый	нейлон	100	20	120	4670004 71045 6
NCT-048-120-100/WH	4.8	120	белый	нейлон	100	10	200	4670004 71046 3
NCT-048-180-100/WH	4.8	180	белый	нейлон	100	10	150	4670004 71048 7
NCT-048-200-100/WH	4.8	200	белый	нейлон	100	10	150	4670004 71049 4
NCT-048-250-100/WH	4.8	250	белый	нейлон	100	10	120	4670004 71050 0
NCT-048-300-100/WH	4.8	300	белый	нейлон	100	10	100	4670004 71051 7
NCT-048-350-100/WH	4.8	350	белый	нейлон	100	10	80	4670004 71052 4
NCT-048-400-100/WH	4.8	400	белый	нейлон	100	10	70	4670004 71053 1
NCT-048-450-100/WH	4.8	450	белый	нейлон	100	10	70	4670004 71054 8
NCT-048-500-100/WH	4.8	500	белый	нейлон	100	10	50	4670004 71055 5
NCT-076-300-100/WH	7.6	300	белый	нейлон	100	5	60	4670004 71056 2
NCT-076-350-100/WH	7.6	350	белый	нейлон	100	5	50	4670004 71057 9
NCT-076-400-100/WH	7.6	400	белый	нейлон	100	5	50	4670004 71058 6
NCT-076-450-100/WH	7.6	450	белый	нейлон	100	5	40	4670004 71059 3
NCT-076-500-100/WH	7.6	500	белый	нейлон	100	5	30	4670004 71060 9

Площадки Navigator серии NFP под хомуты

NFP

Самоклеющиеся площадки Navigator серии NFP предназначены для крепления хомутов к плоской поверхности с помощью самоклеящегося слоя на оборотной стороне площадки. Площадки выполнены из полиамида (нейлон 6.6) белого цвета, устойчивого к старению, коррозии, воздействию ультрафиолета, солей, щелочей, кислот, бензина, спирта и масел.

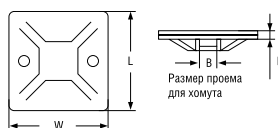

Код продукта	Расшифровка кода
NFP-20-100/WH	20 – размер площадки (20x20 мм)
	100 – количество штук в упаковке
	WH – цвет

Код продукта	Размеры, мм				Цвет	Материал	Количество в упаковке			Штрихкод
	W	L	H	B			индивидуальной (шт.)	групповой (упак.)	транспортной (упак.)	
NFP-20-100/WH	20	20	4.5	3.6	белый	нейлон	100	5	160	4670004 71061 6
NFP-25-100/WH	25	25	6.5	7.6	белый	нейлон	100	5	115	4670004 71062 3
NFP-30-100/WH	30	30	9	9	белый	нейлон	100	5	70	4670004 71063 0
NFP-40-100/WH	40	40	7.5	11.5	белый	нейлон	100	5	40	4670004 71064 7

Термоусадочная трубка Navigator серии NST

Термоусадочные трубки Navigator серии NST выполнены из полиэтилена, обладают свойством подавления горения. Изделия обладают хорошими электрическими и механическими параметрами, применяются в качестве изолирующих и уплотняющих материалов. Усаживаются в два раза, принимая форму предметов.

Термоусадочные трубки представлены в следующих цветовых исполнениях: белые, желтые, желто-зеленые, зеленые, красные, синие и черные.

Основные характеристики:

Горючесть: не поддерживает горение!

Минимальное уплотнение перед разрывом – 200%

Радиальная усадка: не менее 50%

Температура усадки: 125–200°C

Температурный диапазон в режиме эксплуатации: от -55 до +105°C

Прочность на растяжение: не менее 10 МПа

Электрическая прочность: не менее 20 кВ/мм

Рабочее напряжение: до 1 кВ

Удельное электрическое сопротивление: 10^{14} Ом/см

Код продукта	Расшифровка кода
NST-6/3-10-21	6/3 – диаметр трубки до усадки, мм / после усадки, мм
	10 – длина трубки, см
	21 – количество трубок в упаковке, шт.



Термоусадочная трубка Navigator серии NST

NST

Термоусадочные трубки Navigator серии NST выполнены из полиэтилена, обладают свойством подавления горения, хорошими электрическими и механическими параметрами, применяются в качестве изолирующих и уплотняющих материалов.

Вид упаковки – пакет с наклейкой. Упаковка – 21 трубка (7 цветов по 3 штуки каждого цвета). Набор трубок 4/2 – 18 трубок (все цвета по 3 трубки каждый, кроме желто-зеленого). Набор трубок 4/2; 6/3; 8/4; 10/5; 12/6 – 34 трубки (все размеры по одной трубке каждого цвета, трубка 4/2 все цвета, кроме желто-зеленого).



Код продукта	Длина трубки, мм	Диаметр трубки (до/после усадки), мм	Толщина трубки до усадки, мм	Толщина трубки после усадки, мм	Количество в упаковке			Штрихкод
					индивидуальной (шт.)	групповой (упак.)	транспортной (упак.)	
NST-4/2-10-18	100	4/2	0.35±0.05	0.55±0.1	18	50	600	4670004 71191 0
NST-6/3-10-21	100	6/3	0.35±0.05	0.55±0.1	21	50	500	4670004 71118 7
NST-8/4-10-21	100	8/4	0.35±0.05	0.55±0.1	21	50	600	4670004 71119 4
NST-10/5-10-21	100	10/5	0.35±0.05	0.6±0.1	21	50	500	4670004 71120 0
NST-12/6-10-21	100	12/6	0.35±0.05	0.7±0.1	21	50	400	4670004 71121 7
NST-14/7-10-21	100	14/7	0.35±0.1	0.7±0.1	21	50	350	4670004 71122 4
NST-16/8-10-21	100	16/8	0.35±0.1	0.7±0.1	21	40	280	4670004 71123 1
NST-18/9-10-21	100	18/9	0.4±0.1	0.8±0.1	21	40	280	4670004 71124 8
NST-20/10-10-21	100	20/10	0.5±0.1	0.9±0.1	21	40	240	4670004 71125 5
NST-22/11-10-21	100	22/11	0.5±0.1	0.9±0.1	21	40	200	4670004 71126 2
NST-25/12.5-10-21	100	25/12.5	0.5±0.1	0.9±0.1	21	40	160	4670004 71127 9
NST-28/14-10-21	100	28/14	0.5±0.1	0.9±0.1	21	30	150	4670004 71128 6
NST-30/15-10-21	100	30/15	0.5±0.1	1±0.2	21	30	120	4670004 71129 3
NST-35/17.5-10-21	100	35/17.5	0.5±0.1	1±0.2	21	30	120	4670004 71130 9
NST-40/20-10-21	100	40/20	0.5±0.1	1±0.2	21	30	120	4670004 71131 6
NST-45/22.5-10-21	100	45/22.5	0.5±0.1	1±0.2	21	20	105	4670004 71132 3
NST-50/25-10-21	100	50/25	0.5±0.1	1±0.2	21	15	90	4670004 71133 0
NST-60/30-10-21	100	60/30	0.6±0.1	1.2±0.2	21	10	70	4670004 71134 7
NST-4-12-10-34-M	100	4/2; 6/3; 8/4; 10/5; 12/6	0.35±0.05	0.55, 0.7±0.1	34	40	240	4670004 71192 7

Термоусадочная трубка Navigator серии NST

NST

Термоусадочные трубки Navigator серии NST выполнены из полиэтилена, обладают свойством подавления горения, хорошими электрическими и механическими параметрами, применяются в качестве изолирующих и уплотняющих материалов.

Трубки диаметром от 35 до 60 мм² представлены также в роллах по 25 метров.



Код продукта	Кол-во метров в ролле	Диаметр трубки (до/после усадки), мм	Толщина трубки до усадки, мм	Толщина трубки после усадки, мм	Цвет	Количество в тр. упаковке, роллов	Штрихкод
NST-35/17,5-25/WH	25	35/17.5	0.5±0.1	1±0.2	белый	14	4670004 71193 4
NST-35/17,5-25/BL	25				черный	14	4670004 71194 1
NST-35/17,5-25/R	25				красный	14	4670004 71195 8
NST-35/17,5-25/Y	25				желтый	14	4670004 71196 5
NST-35/17,5-25/G	25				зеленый	14	4670004 71197 2
NST-35/17,5-25/B	25				синий	14	4670004 71198 9
NST-35/17,5-25/YG	25				желто-зеленый	14	4670004 71199 6
NST-40/20-25/WH	25	40/20	0.5±0.1	1±0.2	белый	12	4670004 71200 9
NST-40/20-25/BL	25				черный	12	4670004 71201 6
NST-40/20-25/R	25				красный	12	4670004 71202 3
NST-40/20-25/Y	25				желтый	12	4670004 71203 0
NST-40/20-25/G	25				зеленый	12	4670004 71204 7
NST-40/20-25/B	25				синий	12	4670004 71205 4
NST-40/20-25/YG	25				желто-зеленый	12	4670004 71206 1
NST-45/22.5-25/WH	25	45/22.5	0.5±0.1	1±0.2	белый	12	4670004 71207 8
NST-45/22.5-25/BL	25				черный	12	4670004 71208 5
NST-45/22.5-25/R	25				красный	12	4670004 71209 2
NST-45/22.5-25/Y	25				желтый	12	4670004 71210 8
NST-45/22.5-25/G	25				зеленый	12	4670004 71211 5
NST-45/22.5-25/B	25				синий	12	4670004 71212 2
NST-45/22.5-25/YG	25				желто-зеленый	12	4670004 71213 9

Термоусадочная трубка Navigator серии NST

NST

Термоусадочные трубки Navigator серии NST выполнены из полиэтилена, обладают свойством подавления горения, хорошими электрическими и механическими параметрами, применяются в качестве изолирующих и уплотняющих материалов.

Трубки диаметром от 35 до 60 мм² представлены также в роллах по 25 метров.



Код продукта	Кол-во метров в ролле	Диаметр трубки (до/после усадки), мм	Толщина трубки до усадки, мм	Толщина трубки после усадки, мм	Цвет	Количество в тр. упаковке, роллов	Штрихкод
NST-50/25-25/WH	25	50/25	0.5±0.1	1±0.2	белый	10	4670004 71214 6
NST-50/25-25/BL	25				черный	10	4670004 71215 3
NST-50/25-25/R	25				красный	10	4670004 71216 0
NST-50/25-25/Y	25				желтый	10	4670004 71217 7
NST-50/25-25/G	25				зеленый	10	4670004 71218 4
NST-50/25-25/B	25				синий	10	4670004 71219 1
NST-50/25-25/YG	25				желто-зеленый	10	4670004 71220 7
NST-60/30-25/WH	25	60/30	0.6±0.1	1.2±0.2	белый	8	4670004 71221 4
NST-60/30-25/BL	25				черный	8	4670005 71222 1
NST-60/30-25/R	25				красный	8	4670005 71223 8
NST-60/30-25/Y	25				желтый	8	4670005 71224 5
NST-60/30-25/G	25				зеленый	8	4670005 71225 2
NST-60/30-25/B	25				синий	8	4670005 71226 9
NST-60/30-25/YG	25				желто-зеленый	8	4670005 71227 6

Изолента Navigator серии NIT

Электроизоляционная лента (изолента) Navigator серии NIT на основе ПВХ – расходный материал при электротехнических работах, используемый для обмотки проводов и кабелей с целью их электроизоляции. В ассортименте представлена изолента шириной 15 мм и 19 мм по 20 и по 10 метров в ролле. Цвета: белая, черная, желтая, зеленая, синяя, красная, желто-зеленая.

Не поддерживает горение.

Температура работы – от -50° до +80° С.

Код продукта	Расшифровка кода
NIT-B15-20/WH	В – толщина изоленты (В – 0.13 мм; А – 0.18 мм)
	15 – ширина изоленты, 15 мм
	20 – количество метров в катушке
	WH – цвет

Показатель	ГОСТ 16214-86	TM Navigator
Прочность при растяжении, Мпа	не менее 14.7	17.94
Относительное удлинение при разрыве, %	не менее 190	228
Температура хрупкости, С°	не менее -30	-50
Удельное объемное электрическое сопротивление при 20°, Ом-см	1×10^{12}	1.21×10^{12}
Липкость ленты, с	не менее 45	480
Электрическая прочность (напряжение пробоя)	1кВ	7кВ / 43 кВ/мм



Изолента Navigator серии NIT

NIT



Код продукта	Цвет	Ширина ленты, мм	Длина ролла, м	Количество в упаковке, шт.		Штрихкод
				групповой	транспортной	
Изолента общего применения 0.13 x 15 мм						
NIT-B15-10/WH	белая	15	10	10	300	4670004 71228 3
NIT-B15-10/BL	черная	15	10	10	300	4670004 71229 0
NIT-B15-10/R	красная	15	10	10	300	4670004 71230 6
NIT-B15-10/Y	желтая	15	10	10	300	4670004 71231 3
NIT-B15-10/G	зеленая	15	10	10	300	4670004 71232 0
NIT-B15-10/B	синяя	15	10	10	300	4670004 71233 7
NIT-B15-10/YG	желто-зеленая	15	10	10	300	4670004 71234 4
NIT-B15-20/WH	белая	15	20	10	200	4670004 71102 6
NIT-B15-20/BL	черная	15	20	10	200	4670004 71103 3
NIT-B15-20/R	красная	15	20	10	200	4670004 71104 0
NIT-B15-20/Y	желтая	15	20	10	200	4670004 71105 7
NIT-B15-20/G	зеленая	15	20	10	200	4670004 71106 4
NIT-B15-20/B	синяя	15	20	10	200	4670004 71107 1
NIT-B15-20/YG	желто-зеленая	15	20	10	200	4670004 71108 8
Изолента профессиональная 0.18 x 19 мм						
NIT-A19-20/WH	белая	19	20	10	200	4670004 71109 5
NIT-A19-20/BL	черная	19	20	10	200	4670004 71110 1
NIT-A19-20/R	красная	19	20	10	200	4670004 71111 8
NIT-A19-20/Y	желтая	19	20	10	200	4670004 71112 5
NIT-A19-20/G	зеленая	19	20	10	200	4670004 71113 2
NIT-A19-20/B	синяя	19	20	10	200	4670004 71114 9
NIT-A19-20/YG	желто-зеленая	19	20	10	200	4670004 71115 6

Отвертки-индикаторы Navigator серии NTP

NTP

Отвертки-индикаторы Navigator серии NTP выполнены в виде шлицевой отвертки и предназначены для тестирования элементов цепей переменного или постоянного тока в бытовых электроприборах, автотранспорте и т.п., путем световой или звуковой индикации.



Код продукта	Расшифровка кода
NTP-S	S – тип отвертки-индикатора
	S – стандартная
	E – электронная

Код продукта	Количество в упаковке, шт.		Штрихкод
	групповой	транспортной	
NTP-S	10	120	4670004 71116 3
NTP-E	10	120	4670004 71117 0

Параметр	Значение	
	Модификация	
Проверка наличия напряжения переменного тока, В	Контактный метод	70–250
	Бесконтактный метод	70–10000
Диапазон рабочей частоты, Гц		50–500
Определение целостности цепи и полярности источника постоянного тока напряжением, В		1.5–36
Проверка целостности пассивной (обесточенной) цепи сопротивления, МОм		0–50
Индикация высокочастотных электромагнитных полей, более мВт/см ²		5
		«L» – 5 «H» – 2
Тип установленных элементов питания		AG3 1.5 В x 2 шт.
Возможность замены элементов питания, типы		392, SR41, LR41, V3GA
		357, SR44, LR44, V13GA





Техническая информация

Техническая информация



Международный стандарт буквенного обозначения цвета Степени защиты IP от DIN 40050



Цвет	Символ	Цвет	Символ
янтарь	A	серебряный	S
синий	B	красный	R
прозрачный	CL	фиолетовый	V
матовый	FR	белый	WH
зеленый	G	золотой	X
неодим	N	желтый	Y
оранжевый	O	черный	BL
молочный	OPAL	розовый	P
серый	Gr	покрытие	BAC

Условия эксплуатации и утилизации изделия

Символ	Значение
	Для использования только внутри помещений.
	Не выбрасывать вместе с домашним мусором. Требуется особых условий утилизации.

Степени защиты от возгорания / воспламенения

Символ	Значение
	Допускается монтаж на нормально воспламеняющиеся материалы. Максимально допустимая температура на поверхности крепления 180°C.
	Допускается монтаж на трудно воспламеняющиеся и нормально воспламеняющиеся материалы. Максимально допустимая температура на поверхности крепления 30°C.
	Допускается монтаж на материалы, воспламеняемость которых неизвестна. Максимально допустимая температура на поверхности крепления 115°C.



1-я цифра – защита от попадания посторонних предметов и защита от прикосновения		
Цифра	Символ	Значение
2	–	Защита от попадания твердых посторонних предметов диаметром более 12 мм.
4	–	Защита от попадания твердых посторонних предметов диаметром более 1 мм.
5		Пылезащитный светильник. Абсолютно полной защиты от попадания пыли нет, однако, скапливающаяся пыль не оказывает вредного влияния на работу светильника.
6		Пыленепроницаемый светильник. Защита от попадания пыли внутрь светильника абсолютная.

Степени защиты IP от DIN 40050

2-я цифра – защита от попадания воды		
Цифра	Символ	Значение
0	–	Отсутствие особой защиты.
3		Защита от дождя. Защита от воды, падающей вертикально под любым до 60 градусов углом.
4		Защита от брызг. Защита от брызг воды, падающих в светильник с любой стороны.
5		Защита от направленной струи воды, падающей в светильник с любой стороны.

Техническая информация

Классы защиты рабочей изоляции

Класс защиты	Символ	Значение	Указания
I		Светильники с клеммой для подсоединения защитного провода заземления. К защитному проводу заземления должны быть подключены все металлические части, к которым может прикоснуться человек, и которые при возникновении неисправности могут проводить ток.	Требуется обязательное подсоединение к сетевому защитному проводу заземления. Этот символ нанесен на месте подсоединения.
II		На таких светильниках не должно быть металлических частей, к которым может прикоснуться человек, и которые при возникновении неисправности могут проводить ток (защитная изоляция или двойная изоляция).	Подсоединять к светильнику защитный провод заземления необязательно.
III		Светильники для работы с малым, т.е. ниже 42 В, напряжением, подаваемым понижающим трансформатором по VDE 0551, батареей или аккумулятором.	–

Navigator

E-mail: info@navigator-light.ru
www.navigator-light.ru